

PRODUKTOVÝ KATALÓG KRYTEX

DIZAJN, KTORÝ PREŽIJE GENERÁCIE

*Betónové riešenia pre dom aj záhradu – prirodzený vzhľad, trvácnosť
a slovenská výroba.*

WWW.KRYTEX.SK



KRYTEX®

*Je to viac ako ako iba betón.
Je to riešenie ktoré zanechá dojem.*

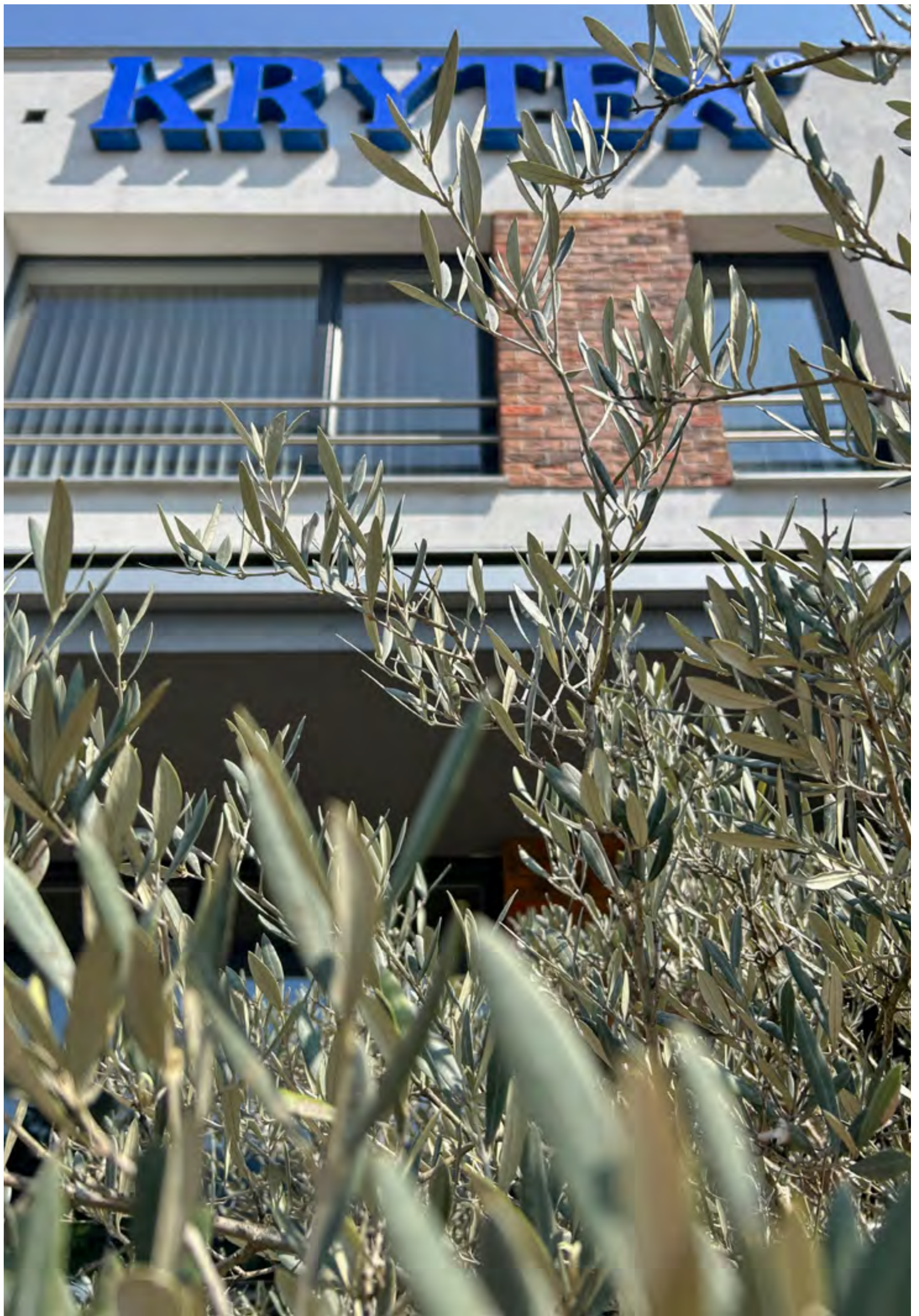

Dizajn, ktorý má zmysel

Dizajn nie je len otázkou estetiky. Je to spôsob uvažovania o priestore, materiáloch a ich vzájomných vzťahoch. Je o rovnováhe medzi funkciou a pocitom, medzi tým, čo vidíme, a tým, čo vnímame podvedome. Skutočný dizajn sa nesnaží zaujať za každú cenu. Naopak – jeho sila spočíva v prirodzenosti, v schopnosti zapadnúť a fungovať bez toho, aby na seba upozorňoval.

Priestor okolo domu je dnes rovnako dôležitý ako samotný interiér. Záhrada, terasa, vstupná časť či fasáda vytvárajú prvý dojem a zároveň sú miestom, kde trávime značnú časť času. Sú kulisou každodenných rituálov – ranného pokoja, rodinných stretnutí, večerného oddychu aj ticha. Práve preto by mali pôsobiť vyvážene, pokojne a nadčasovo.

Materiál je základom každého riešenia. Betón, často vnímaný ako surový a technický, tu dostáva nový význam. Vďaka precíznemu spracovaniu, homogénnemu prefarbeniu a detailnej povrchovej štruktúre sa mení na materiál, ktorý dokáže pôsobiť teplo a prirodzene. Imitácie dreva, kameňa či tradičných stavebných prvkov nevznikajú ako dekorácia, ale ako spôsob, ako priblížiť moderný materiál k prírode a prostrediu, v ktorom sa nachádza.

Dôležitou súčasťou dizajnu je aj mierka. Prvky, ktoré spolu ladia tvarom, proporciou a povrchom, vytvárajú pocit poriadku a kontinuity. Každý detail má svoj význam a miesto. Nič nie je navyše, nič nechýba. Práve v tejto jednoduchosti vzniká pocit harmónie, ktorý si človek často ani neuvedomí – len vie, že sa v danom priestore cíti dobre.



Skutočná hodnota riešení sa ukazuje až v čase. Nie v prvých mesiacoch, ale po rokoch používania. V tom, ako materiál starne, ako si zachováva svoj charakter a funkčnosť. V tom, že priestor zostáva čitateľný, prehľadný a príjemný aj po dlhšom období. Preto sú riešenia navrhnuté s dôrazom na trvácnosť, stabilitu a bezúdržbovosť – aby dizajn nebol kompromisom, ale istotou.

Dizajn zároveň nie je izolovanou záležitosťou jedného prvku. Je to systém. Súbor riešení, ktoré spolu komunikujú rovnakým jazykom. Či už ide o obklady, záhradné prvky alebo konštrukčné riešenia na mieru, všetky vychádzajú z rovnakých princípov. Vďaka tomu je možné jednotlivé časti kombinovať, rozvíjať a prispôbovať bez straty vizuálnej identity.

Nejde o to vytvoriť priestor, ktorý bude pôsobiť efektne na fotografii. Ide o priestor, ktorý bude fungovať v realite. Ktorý bude prirodzene slúžiť svojim obyvateľom a zároveň rešpektovať prostredie, v ktorom vznikol. Priestor, ktorý nebude potrebné neustále meniť, opravovať alebo nahrádzať.



„Pretože dizajn, ktorý má zmysel, nie je o prvom dojme. Je o pocite, ktorý zostáva.“



OBKLADY



ZÁHRADNÝ PROGRAM



VYVÝŠENÉ ZÁHONY



RIEŠENIA NA MIERU



PRÍSLUŠENSTVO

OBSAH

OBKLADY

TEHLOVKA EXCLUSIVE	8
TEHLOVKA STANDARD	10
TEHLOVKA EASY	12
BRIDLICA KAMEŇ	12
SEGMENT KAMEŇ	14
Z-ET KAMEŇ	16
ALPSKÝ KAMEŇ	18
LÁMANÝ KAMEŇ	20
DOLOMIT KAMEŇ	22
ORAVSKÝ KAMEŇ	24
ARCTIC	26
LÁVA	26
ŽULA M	28
ŽULA XL	28
DREVOMOZAIKA	30
DREVOPANEL	32
HEXAN	34
KÔRA	34

ZÁHRADNÝ PROGRAM

BETÓNOVÝ SCHOD DREVODEKOR	38
BETÓNOVÁ PLATŇA DREVODEKOR	40
SEDLIACKA DLAŽBA	42
ZÁHRADNÝ KVETINÁČ PEŇ	44
ZÁHRADNÝ ŠLAPÁK „DREVO“	46
ZÁHRADNÝ ŠLAPÁK „KAMEŇ“	48
KVETINÁČE	49
ZÁHRADNÁ STUDNIČKA	50
TRÁVNIKOVÉ OBRUBY	52
ZÁHRADNÁ DLAŽBA DREVOKRUH	54
PALISÁDA ROLLER	56
PALISÁDA BLOCK	58
PALISÁDA	60
BETÓNOVÁ PLATŇA „TRAVERTÍN“	62
BETÓNOVÁ SPRCHOVÁ VANIČKA	63
KRESANÉ PLATNE	64
SVAHOVÁ OPORTA L-BLOK	66
LEGOX	68

ZÁHONY

ZÁHON 180X90	72
ZÁHON 270X130	74
ZÁHON 180X60	76
ZÁHON 90X90	78
ZÁHON 90X60	80
ZÁHON 60X60	82
ZÁHON L-180	84
ZÁHON L-270	86
ZÁHON Z-180	88
ZÁHON 120X120	90
KOMPOSTÉR	92
ZÁHON INFINITY, KRUH	94
ZÁHON 195X95	96
ZÁHON 163X163	97

RIEŠENIA NA MIERU

STĚPIKOVÝ ZÁHON	100
OBOJSTRANNÝ PLOT	102

PRÍSLUŠENSTVO

LEPIACE MALTY	106
ŠKÁROVACIE MALTY	107
HYDROFÓBNE IMPREGNÁCIE	107

KVALITA POSTAVENÁ NA SKÚSENOSTIACH

Každý produkt KRYTEX vzniká s dôrazom na funkciu, trvácnosť a dizajn. Použité piktogramy slúžia ako rýchly prehľad kľúčových vlastností a technických výhod.

Pomáhajú vám jednoducho sa zorientovať v ponuke a vybrať riešenie, ktoré najlepšie zodpovedá konkrétnemu použitiu, prostrediu a požiadavkám projektu.

Všetky označenia vychádzajú z reálnych vlastností výrobkov a overených skúseností z praxe.



Vystužený železobetón

Produkt je vyrobený zo železobetónu vystuženého ocelovou výstužou (roxorom). Zaručuje vysokú pevnosť, stabilitu a dlhú životnosť aj pri vyššom zaťažení a náročnom použití.



Certifikovaný výrobok

Výrobok spĺňa požiadavky platných noriem a je označený certifikáciou. Zaručuje kontrolovaný výrobný proces, overené vlastnosti a bezpečné použitie.



Ekologický výrobok

Produkt je navrhnutý s dôrazom na dlhú životnosť a minimálnu potrebu údržby. Vďaka tomu šetrí prírodné zdroje a znižuje environmentálnu záťaž počas celého životného cyklu.



Mrázuvzdorný

Výrobok je odolný voči mrazu a opakovanému cyklu zamrzania a rozmrzania. Je vhodný na celoročné použitie v exteriéri bez rizika poškodenia.



Vodeodolný

Materiál je odolný voči vode a vlhkosti. Neabsorbuje vodu, čím sa zvyšuje jeho životnosť a odolnosť voči poveternostným vplyvom.



Pochôdzny povrch

Povrch výrobku je navrhnutý tak, aby umožňoval bezpečný pohyb osôb. Vhodné riešenie pre chodníky, terasy, záhrady a ďalšie pochôdzne plochy.



Protišmykový povrch

Štruktúra povrchu znižuje riziko pošmyknutia aj za vlhkých podmienok. Zvyšuje bezpečnosť pri bežnom používaní v exteriéri aj interiéri.



UV stabilný

Výrobok je odolný voči slnečnému žiareniu a UV žiareniu. Farba a vzhľad zostávajú dlhodobo stabilné bez výrazného vyblednutia.

Náš príbeh od roku 1990

KRYTEX vznikol v Martine v roku 1990 ako malá živnosť. Postupom času si získal dôveru tisícov zákazníkov a vyprofiloval sa medzi popredných slovenských výrobcov betónových obkladov a výrobkov z architektonického betónu. Tento vývoj nebol rýchly ani náhodný. Bol výsledkom postupnej práce, skúseností a dlhodobého dôrazu na kvalitu.

Od začiatku sa venujeme betónu ako materiálu, ktorý je v stavebníctve často prehliadaný. Je natoľko všedný, že mu mnohokrát prestávame venovať pozornosť. A pritom ide o výnimočný materiál – chemicky stály, mimoriadne trvácny a zároveň dostupný. Práve táto kombinácia vlastností z neho robí ideálny základ pre architektúru, exteriér aj záhradu.

Betón v našom ponímaní nie je surovým technickým prvkom. Vďaka precíznemu spracovaniu, homogénnemu prefarbeniu a dôrazu na povrchovú štruktúru sa mení na plnohodnotný dizajnový materiál. Verné imitácie dreva, kameňa či tradičných stavebných prvkov nevznikajú ako dekorácia, ale ako prirodzený spôsob, ako materiál priblížiť prostrediu, v ktorom sa nachádza.

Dôležitou súčasťou nášho prístupu je práca s mierkou, detailom a vzájomnou kompatibilitou výrobkov. Produkty nevznikajú izolovane. Sú navrhované ako súčasť uceleného systému, v ktorom jednotlivé prvky spolu komunikujú a prirodzene na seba nadväzujú. Vďaka tomu je možné kombinovať obklady, záhradné prvky aj individuálne riešenia bez rušivých kontrastov.

Všetky produkty vyrábame priamo v našich moderných priestoroch v Martine. To nám umožňuje kontrolovať kvalitu v každej fáze procesu – od návrhu až po hotový výrobok. Zároveň nám to umožňuje pružne reagovať na špecifické požiadavky projektov a tak spoločne vytvárať riešenia s trvalou hodnotou.

Nezameriavame sa na krátkodobé trendy ani na riešenia, ktoré fungujú len na prvý pohľad. Naše výrobky sú navrhnuté tak, aby obstáli v čase – funkčne, vizuálne aj technicky. Aby aj po rokoch používania nepôsobili unavene, ale prirodzene zapadli do priestoru, ktorého sú súčasťou.

KRYTEX je značka pre tých, ktorí hľadajú inovatívne produkty a dlhodobú životnosť. Pre ľudí, ktorí chcú stavať a tvoriť s istotou, že zvolený materiál a riešenie budú fungovať spoľahlivo a bez kompromisov.





str. 8-35

PREMYSLENÉ DO POSLEDNÉHO DETAILU

Obkladové prvky KRYTEX

Charakter priestoru začína na povrchu.

Domov nie je len o stenách, je o pociťte, ktorý máte, keď sa naň pozeráte – zvonku aj zvnútra. O detailoch, ktoré tvoria atmosféru a dávajú priestoru charakter.

Obklady KRYTEX vznikajú z homogénne prefarbeného betónu, ktorý dodáva materiálu hĺbku, prirodzený vzhľad a dlhodobú farebnú stálosť. Sú navrhnuté tak, aby vytvárali atmosféru – na fasádach, v interiéroch aj v exteriéri.

Nie sú len povrchom. Sú súčasťou architektúry... Výsledkom je harmonický priestor, ktorý upokojuje a vydrží.

- **Homogénne prefarbený betón**
Farba je súčasťou materiálu – prirodzený vzhľad a dlhodobá farebná stálosť.
- **Imitácia tehly, kameňa aj dreva**
Široká škála štruktúr a odtieňov pre rôzne štýly architektúry.
- **Vhodné pre interiér aj exteriér**
Odolnosť voči poveternostným vplyvom aj každodennému používaniu.
- **Bezúdržbové riešenie**
Bez náterov, bez hnitia, bez starostí – krása, ktorá zostáva.
- **Jednoduchá aplikácia**
Riešenia navrhnuté pre rýchlu a čistú montáž.
- **Vyrobené na Slovensku**
Vlastná výroba, kontrola kvality a dlhoročné know-how.



OBKLADY

TEHLOVKA EXCLUSIVE

Tehlový obklad EXCLUSIVE prináša mimoriadne **autentický vzhľad starých tehál s výraznou reliéfnou štruktúrou** a bohatou farebnou patinou. **Každý kus nesie jedinečné stopy remeselného opracovania** – jemné **nerovnosti, hlboké póry a prirodzené prelisy**, ktoré vytvárajú dojem skutočného historického muriva. Teplé tehlové tóny s tmavšími akcentmi dodávajú stenám charakter, hĺbku a nadčasový rustikálny štýl. Obklad je vyrábaný z celoprierezovo prefarbeného betónu z kvalitného cementu, prírodného kameniva a pigmentov **Bayferrox**. Toto materiálové zloženie zabezpečuje **dlhodobú farebnú stálosť**, vysokú odolnosť voči mrazu, UV žiareniu a poveternostným podmienkam.

Charakteristika

- moderný a nadčasový dizajn
- vysoká variabilita vďaka farebným kombináciám
- odolnosť voči mrazu
- obklad odolný voči UV žiareniu
- homogénne prefarbený betón
- bezúdržbový

Základné parametre

Obklad:

Rozmer: 206 x 66 mm
Hrúbka: max. 17 mm
Balenie: 0,95 m² /bal.
Hmotnosť: 23 kg /bal.

*Nové balenie:

Balenie: 0,8 m² /bal.
Hmotnosť: 17 kg /bal.

Polovičný kus:

Rozmer: 105 x 65 mm
Hrúbka: max. 17 mm

Vertikálny rohový prvok:

Rozmer: 85 x 200 x 66 mm
Hrúbka: max. 17 mm
Balenie: 24 ks /bal.
Hmotnosť: 15 kg /bal.

Balenie: 22 ks /bal.
Hmotnosť: 12 kg /bal.

Horizontálny rohový prvok:

Rozmer: 50 x 50 x 206 mm
Hrúbka: max. 17 mm
Balenie: 16 ks /bal.
Hmotnosť: 11 kg /bal.

Vlastnosti produktu



* V priebehu roka 2026 prechádzame na nové balenie produktov. Do vypredania zásob môžu byť výrobky dodávané v pôvodnom balení.



Technický list



Návod na montáž

Farebné varianty



F01 Retro Marrone



F16 Marrone Scuro

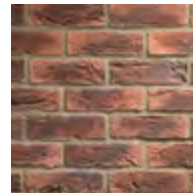

F30 Argilla

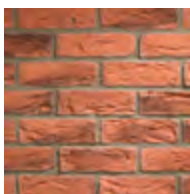

F03 Terracotta

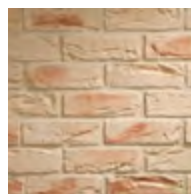

F04 Sabbia

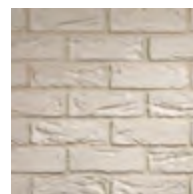

F05 Bianco

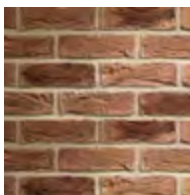

F21 Cappuccino

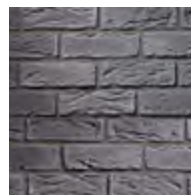

F78 Grigio



Mix 1



Mix 2

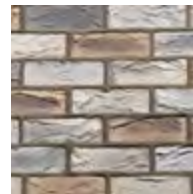

Mix 3

Jednotlivé prvky



Obkladový prvok

Polovičný kus

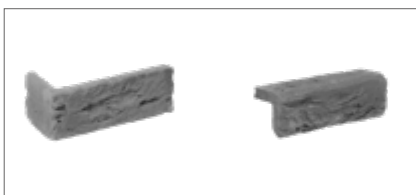

Vertikálny rohový prvok

Horizontálny rohový prvok



Tehlovka EXCLUSIVE F78



Tehlovka EXCLUSIVE Mix 2



Tehlovka EXCLUSIVE F16



Tehlovka EXCLUSIVE F01

TEHLOVKA STANDARD

Tehlový obklad STANDARD prináša autentický vzhľad ručne vyrobeného tehlového muríva s výraznou patinou a prirodzenou **nepravideľnou textúrou**. Každý kus nesie jemné stopy **rustikálneho opracovania, ktoré dodávajú stene charakter starých industriálnych budov a tradičného remesla**. Teplý tehlový odtieň s prirodzenými farebnými prelismi vytvára nadčasový, útulný a vizuálne bohatý efekt. Obklad je vyrábaný z celoprierezovo prefarbeného betónu na báze kvalitného cementu, prírodného kameniva a pigmentov **Bayferrox**. Vďaka tomu je Tehlovka Standard odolná voči poveternostným vplyvom, UV žiareniu aj mrazu, zachováva si stálu farebnosť a je vhodná pre **interiér aj exteriér**.

Charakteristika

- rustikálny dizajn
- vysoká variabilita vďaka farebným kombináciám
- odolnosť voči mrazu
- obklad odolný voči UV žiareniu
- homogénne prefarbený betón
- bezúdržbový

Základné parametre

Obklad:

Rozmer: 213 x 64 mm

Hrúbka: max. 12 mm

Balenie: 1 m² /bal.

Hmotnosť: 18 kg /bal.

*Nové balenie:

Balenie: 0,9 m² /bal.

Hmotnosť: 15,5 kg /bal.

Rohový prvok:

Rozmer: 85 x 200 x 64 mm

Hrúbka: max. 12 mm

Balenie: 26 ks /bal.

Hmotnosť: 13 kg /bal.

Balenie: 24 ks /bal.

Hmotnosť: 10 kg /bal.

Farebné varianty



F01

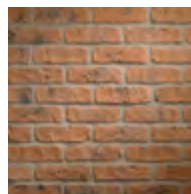

F01 Mix



F16 Mix



F04

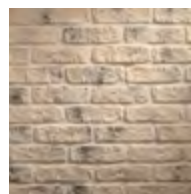

F04 Mix

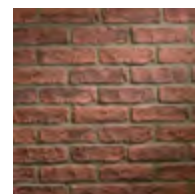

F30 Mix

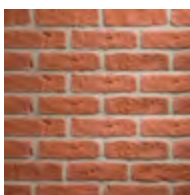

Rustik



Rustik Mix

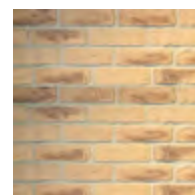

F21 Mix

Vlastnosti produktu



* V priebehu roka 2026 prechádzame na nové balenie produktov. Do vypredania zásob môžu byť výrobky dodávané v pôvodnom balení.

Jednotlivé prvky



Obkladový prvok

Rohový prvok



Technický list



Návod na montáž

Výrobca si vyhradzuje právo na technické zmeny a farebné odchýlky. Za tlačové chyby nepreberá zodpovednosť.

Farebné odchýlky produktov vyobrazených v katalógu sú podmienené technológiou tlače a nie sú dôvodom reklamácie.



Tehlovka STANDARD F30



Tehlovka STANDARD F21 + F16



Tehlovka STANDARD Rustik Mix



Tehlovka STANDARD Rustik Mix

TEHLOVKA EASY - BEZ ŠKÁROVANIA

Tehlový obklad EASY prináša autentický vzhľad tehlového muriva **v čo najjednoduchšej montážnej verzii**. Každý diel má **integrovanú špáru**, vďaka čomu sa obklad lepí na stenu v jednom kroku a nie je potrebné **žiadne dodatočné škárovanie**. Výrazný reliéf, nepravidelná textúra a **prírodné farebné prechody** vytvárajú realistický tehlový efekt s minimálnou námahou. Tehlovka EASY je perfektným riešením pre každého, kto chce dosiahnuť tehlový dizajn **s minimom práce a maximálnym vizuálnym efektom**.

Charakteristika

- moderný a nadčasový dizajn
- odolnosť voči mrazu
- obklad odolný voči UV žiareniu
- homogénne prefarbený betón
- bezúdržbový

Farebné varianty

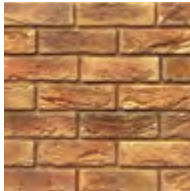

F01 Retro Marrone



F08 Grigio

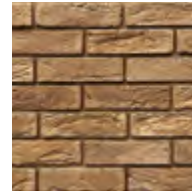

F16 Marrone Scuro

Základné parametre

Obklad:

Rozmer: 210 x 73 mm

Hrúbka: max. 22 mm

Balenie: 1 m² /bal.

Hmotnosť: 34 kg /bal.

Jednotlivé prvky



Obkladový prvok



Technický list

BRIDLICA KAMEŇ

Obklad **Bridlica kameň** prináša čistý, moderný vzhľad **tmavej prírodnej bridlice** v nadčasovej vrstvenej štruktúre. Úzke horizontálne pásy s **jemnými lomovými detailmi** vytvárajú elegantný a uhladený povrch, ktorý pôsobí súčasne prírodzene aj technicky presne. **Matný grafitový odtieň** dodáva stenám výraznú hĺbku a **prémiový minimalistický** charakter. Obklad je vyrábaný z celoprierezovo prefarbeného betónu na báze kvalitného cementu, prírodného kameniva a pigmentov **Bayferrox**. Obklad je odolný voči mrazu, UV žiareniu aj poveternostným vplyvom.

Charakteristika

- moderný a nadčasový dizajn
- odolnosť voči mrazu
- bezšpárová montáž
- obklad odolný voči UV žiareniu
- homogénne prefarbený betón
- bezúdržbový

Farebné varianty

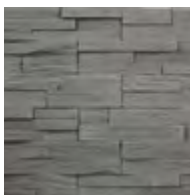

FB08 Čierna

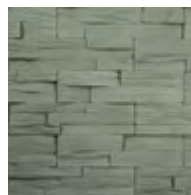

FBG Zelená

Základné parametre

Obklad:

Rozmer: 345 x 85 mm

Hrúbka: max. 25 mm

Balenie: 0,72 m² /bal.

Hmotnosť: 25 kg /bal.

Jednotlivé prvky



Obkladový prvok



Technický list

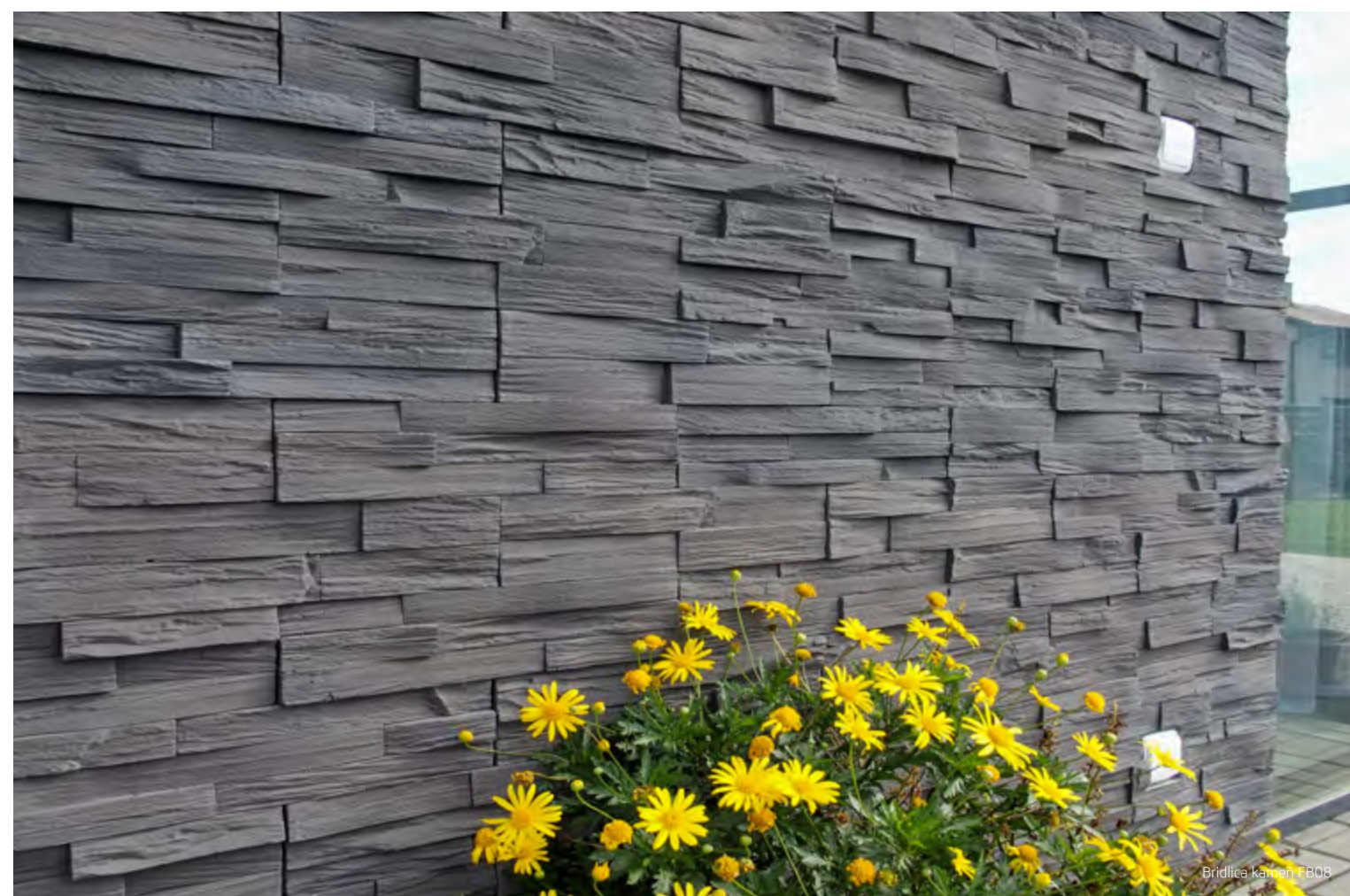
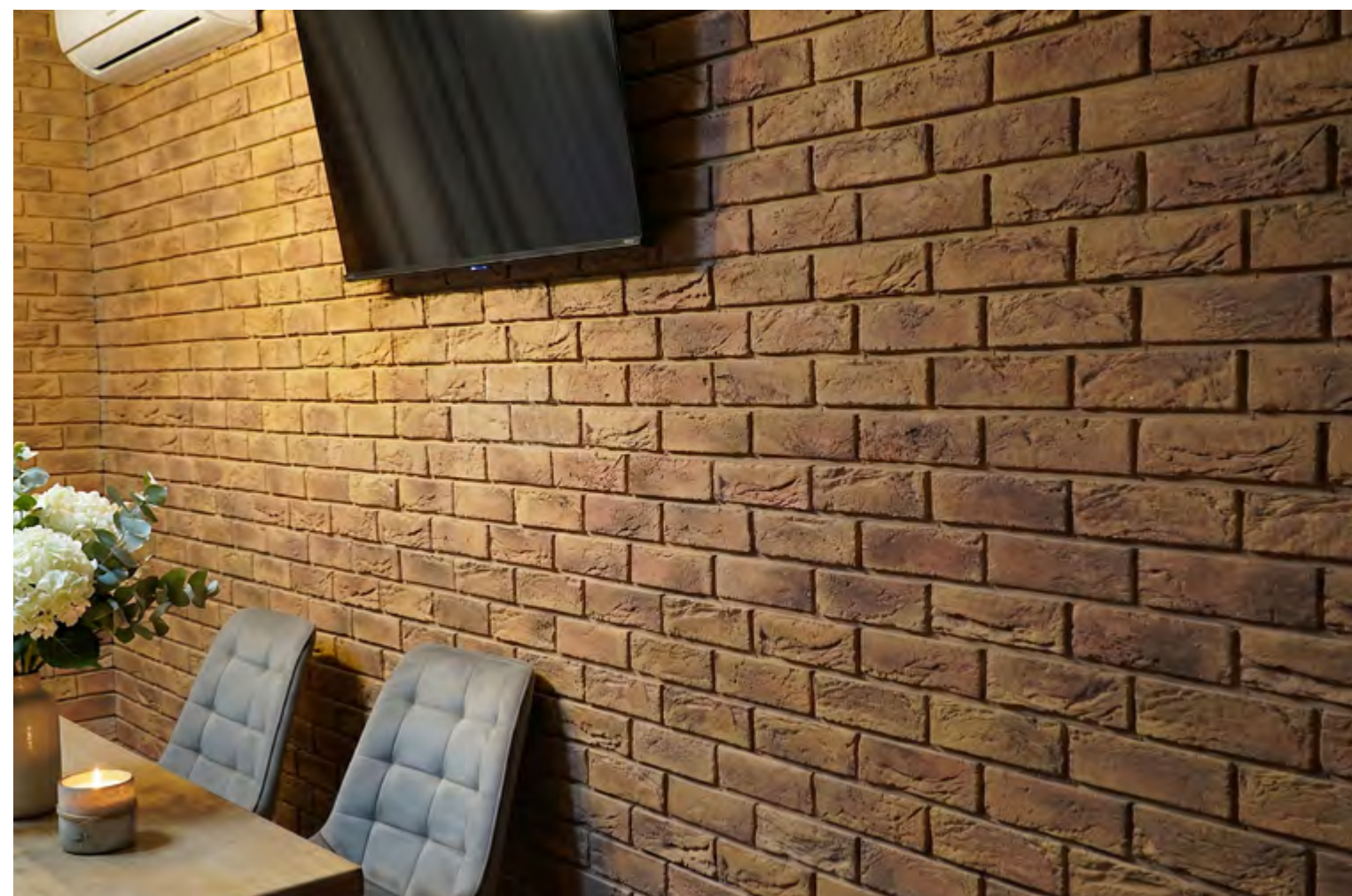

Břidlica kameň FB08

SEGMENT KAMEŇ

Obklad **Segment kameň** prináša nadčasový vzhľad **horizontálne vrstveného prírodného kameňa** v odolnom a praktickom betónovom prevedení. Vyrába sa z celoprierezovo prefarbeného betónu, ktorý zabezpečuje dlhodobú farebnú stálosť, vysokú pevnosť a spoľahlivú odolnosť voči mrazu a poveternostným vplyvom. Vďaka autentickej textúre a prírodným odtieňom dodáva stenám hĺbku a prirodzený, **elegantný charakter v interiéri aj exteriéri**. Segment je navrhnutý pre **bezškárovú montáž**, ktorá vytvára jednoliaty a **čistý výsledný efekt**. Sortiment dopĺňajú **rohové prvky** v identickom dizajne, ktorý zabezpečuje precízne vyriešené detaily a ucelený vzhľad celého projektu.

Charakteristika

- moderný a nadčasový dizajn
- odolnosť voči mrazu
- bezšpárová montáž
- obklad odolný voči UV žiareniu
- homogénne prefarbený betón
- bezúdržbový

Základné parametre

Obklad:

Rozmer: 395 x 95 mm

Hrúbka: max. 30 mm

Balenie: 0,75 m² /bal.

Hmotnosť: 34 kg /bal.

Rohový prvok:

Rozmer: 80 x 175 x 95 mm

Hrúbka: max. 30 mm

Balenie: 24 ks /bal.

Hmotnosť: 26 kg /bal.

Farebné varianty

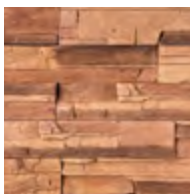

F01

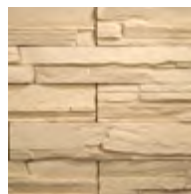

F04

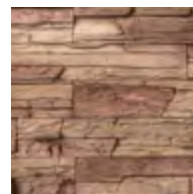

F16



F05



F08

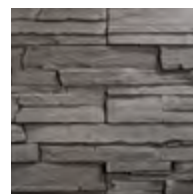

F09

Vlastnosti produktu



Jednotlivé prvky



Obkladový prvok

Rohový prvok



Technický list



Návod na montáž

Výrobca si vyhradzuje právo na technické zmeny a farebné odchýlky. Za tlačové chyby nepreberá zodpovednosť.

Farebné odchýlky produktov vyobrazených v katalógu sú podmienené technológiou tlače a nie sú dôvodom reklamácie.



Segment kameň F16



Segment kameň F01



Segment kameň F04



Segment kameň F08

Ďalšie realizácie a informácie nájdete na stránke

www.krytex.sk

Z-ET KAMEŇ

Obklad **ZET Kameň** je moderný betónový obklad s charakteristickým **Z-profilom**, ktorý umožňuje **rýchlu montáž** a dokonale prepojený vzhľad bez **viditeľných spojov**. Každý panel je **precízne tvarovaný** tak, aby do seba presne zapadol, čím **vytvára prirodzený a súvislý kamenný povrch** s realistickou kresbou a **štruktúrou štiepaného kameňa**. Obklad je vyrábaný z celoprierezovo prefarbeného betónu z kvalitného cementu, kameniva a pigmentov **Bayferrox**. Je plne mrazuvzdorný, odolný voči UV žiareniu a poveternostným vplyvom, vhodný na použitie **v interiéri aj exteriéri**. Povrch má výrazný reliéf a jemné nerovnosti, ktoré verne napodobňujú **prirodené kamenné bloky**.

Charakteristika

- moderný a nadčasový dizajn
- odolnosť voči mrazu
- bezšpárová montáž
- obklad odolný voči UV žiareniu
- homogénne prefarbený betón
- bezúdržbový

Základné parametre

Obklad:

Rozmer: 395 x 180 mm*

Hrúbka: max. 20 mm

Balenie: 0,75 m² /bal.

Hmotnosť: 28 kg /bal.

Rohový prvok:

Rozmer: 130 x 230 x 180 mm*

Hrúbka: max. 20 mm

Balenie: 10 ks /bal.

Hmotnosť: 22 kg /bal.

* info v technickom liste

Farebné varianty

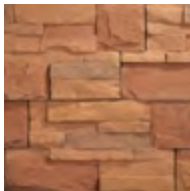

F01

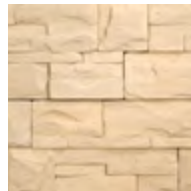

F04

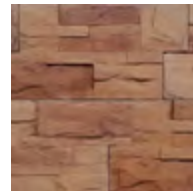

F16

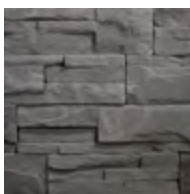

F09

Vlastnosti produktu



Jednotlivé prvky



Obkladový prvok

Rohový prvok



Technický list



Návod na montáž

Výrobca si vyhradzuje právo na technické zmeny a farebné odchýlky. Za tlačové chyby nepreberá zodpovednosť.

Farebné odchýlky produktov vyobrazených v katalógu sú podmienené technológiou tlače a nie sú dôvodom reklamácie.



Z-et kameň F09



Z-et kameň F04



Z-et kameň F01



Z-et kameň F09

ALPSKÝ KAMEŇ

Obklad **Alpský kameň** spája prirodzený charakter horskej skaly s odolnosťou celoprierezovo prefarbeného betónu. Vyznačuje sa **výraznou reliéfnou textúrou a nepravidelnými líniami**, ktoré verne imitujú ručne lámaný kameň. Rôzne odtiene a plastická štruktúra dodávajú stenám výraznú hĺbku a moderný, elegantný vzhľad. Obklad je vyrábaný z kvalitného portlandského cementu, prírodného kameniva a pigmentov **Bayferrox**. Tieto materiály zabezpečujú **vysokú pevnosť**, úplnú mrazuvzdornosť, stálu farebnosť a spoľahlivú odolnosť voči UV žiareniu aj poveternostným vplyvom. Alpský kameň je vhodný pre **exteriér aj interiér**.

Charakteristika

- moderný a nadčasový dizajn
- vysoká variabilita vďaka farebným kombináciám
- odolnosť voči mrazu
- bezšpárová montáž
- obklad odolný voči UV žiareniu
- homogénne prefarbený betón
- bezúdržbový

Základné parametre

Obklad:

Rozmer: nepravidelné

Hrúbka: max. 30 mm

Balenie: 0,75 m² /bal.

Hmotnosť: 32 kg /bal.

Rohový prvok:

Rozmer: nepravidelné

Hrúbka: max. 30 mm

Balenie: 1,3 bm /bal.

Hmotnosť: 13 kg /bal.

Farebné varianty



F01



F04

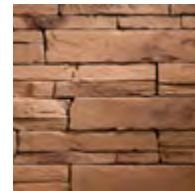

F16

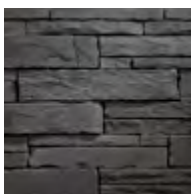

F09

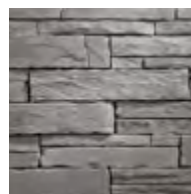

F08

Vlastnosti produktu



Jednotlivé prvky



Obkladový prvok

Rohový prvok



Technický list



Návod na montáž

Výrobca si vyhradzuje právo na technické zmeny a farebné odchýlky. Za tlačové chyby nepreberá zodpovednosť.

Farebné odchýlky produktov vyobrazených v katalógu sú podmienené technológiou tlače a nie sú dôvodom reklamácie.



Alpský kameň F21

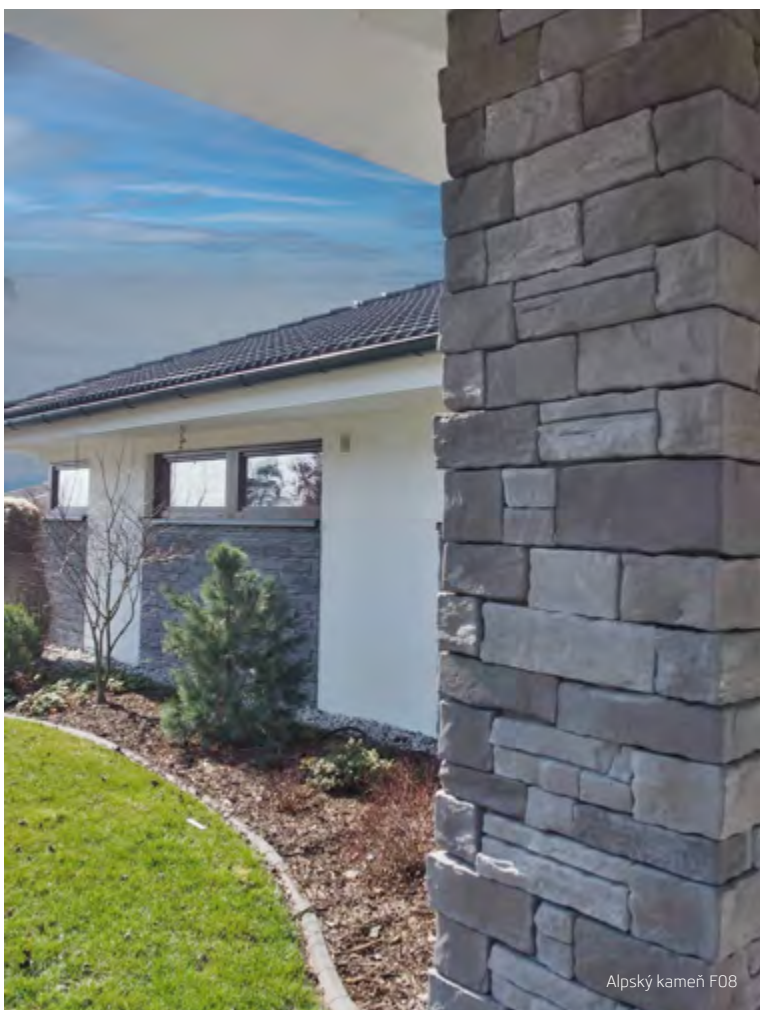

Alpský kameň F08



Alpský kameň F04

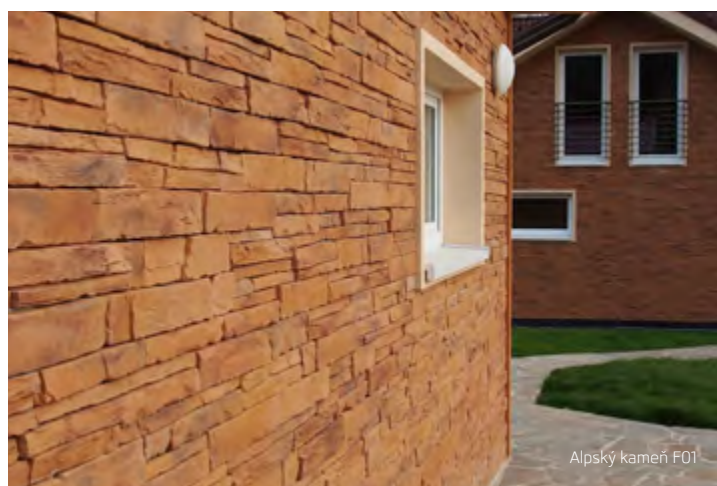

Alpský kameň F01

LÁMANÝ KAMEŇ

Obklad **Lámaný kameň** kombinuje prirodzený charakter ručne štiepaného kameňa s modernou praktickosťou riadkového prevedenia. Vyznačuje sa **jemne nepravidelnou textúrou a realistickými lomovými plochami**, ktoré vytvárajú prirodzený vrstvený efekt. Široká škála sivých a **zemito neutrálnych odtieňov** dodáva stenám hĺbku a harmonický vzhľad, ktorý pôsobí autenticky v interiéri aj exteriéri. Obklad je vyrábaný z celoprierezovo prefarbeného betónu na báze kvalitného cementu, prírodného kameniva a pigmentov **Bayferrox**. Tento materiál zabezpečuje **stálu farebnosť**, úplnú mrazuvzdornosť, vysokú pevnosť a **odolnosť voči UV žiareniu** aj poveternostným vplyvom.

Charakteristika

- moderný a nadčasový dizajn
- vysoká variabilita vďaka farebným kombináciám
- odolnosť voči mrazu
- bezšpárová montáž
- obklad odolný voči UV žiareniu
- homogénne prefarbený betón
- bezúdržbový

Základné parametre

Obklad:

Rozmer: nepravidelné

Hrúbka: max. 30 mm

Balenie: 0,90 m² /bal.

Hmotnosť: 32 kg /bal.

Rohový prvok:

Rozmer: nepravidelné

Hrúbka: max. 30 mm

Balenie: 1,5 bm /bal.

Hmotnosť: 10 kg /bal.

Farebné varianty



F01

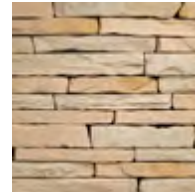

F04



F16

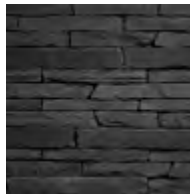

F09

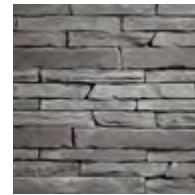

F08

Vlastnosti produktu



Jednotlivé prvky



Obkladový prvok

Rohový prvok



Technický list



Návod na montáž

Výrobca si vyhradzuje právo na technické zmeny a farebné odchýlky. Za tlačové chyby nepreberá zodpovednosť.

Farebné odchýlky produktov vyobrazených v katalógu sú podmienené technológiou tlače a nie sú dôvodom reklamácie.



Lámaný kameň F16



Lámaný kameň F16



Lámaný kameň F08

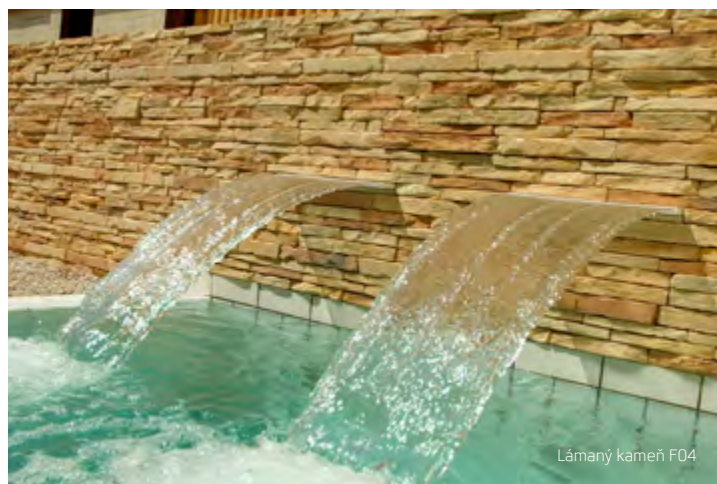

Lámaný kameň F04

DOLOMIT KAMEŇ

Obklad **Dolomit Kameň** je **najmasívnejší obklad** v našej ponuke – s **výrazným, hlbokým reliéfom**, ktorý verne napodobňuje **vrstvený prírodný kameň**. Každý panel má **robustnú štruktúru s prirodzenými nerovnosťami**, prelismi a surovým, dramatickým povrchom, ktorý pôsobí ako odliatok skutočnej skalnej steny. Vďaka svojej hrúbke poskytuje **mimoriadne výrazný 3D efekt**, ktorý okamžite dominuje priestoru. Obklad je vyrábaný z celoprierezovo prefarbeného betónu z kvalitného cementu, prírodného kameniva a pigmentov **Bayferrox**. Je plne mrazuvzdorný, odolný voči UV žiareniu aj poveternostným vplyvom, vhodný na použitie **v interiéri aj exteriéri**.

Charakteristika

- moderný a nadčasový dizajn
- odolnosť voči mrazu
- bezšpárová montáž
- obklad odolný voči UV žiareniu
- homogénne prefarbený betón
- bezúdržbový

Farebné varianty



F01

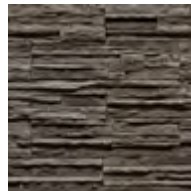

F08

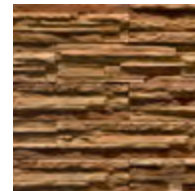

F16

Základné parametre

Obklad:

Rozmer: 360 x 95 mm

Hrúbka: max. 40 mm

Balenie: 0,55 m² /bal.

Hmotnosť: 26 kg /bal.

Rohový prvok:

Rozmer: 50 x 240 x 95 mm

Hrúbka: max. 40 mm

Balenie: 16 ks /bal.

Hmotnosť: 22 kg /bal.

Vlastnosti produktu



Jednotlivé prvky



Obkladový prvok

Rohový prvok



Technický list



Návod na montáž

Výrobca si vyhradzuje právo na technické zmeny a farebné odchýlky. Za tlačové chyby nepreberá zodpovednosť.

Farebné odchýlky produktov vyobrazených v katalógu sú podmienené technológiou tlače a nie sú dôvodom reklamácie.



Dolomit kameň F08

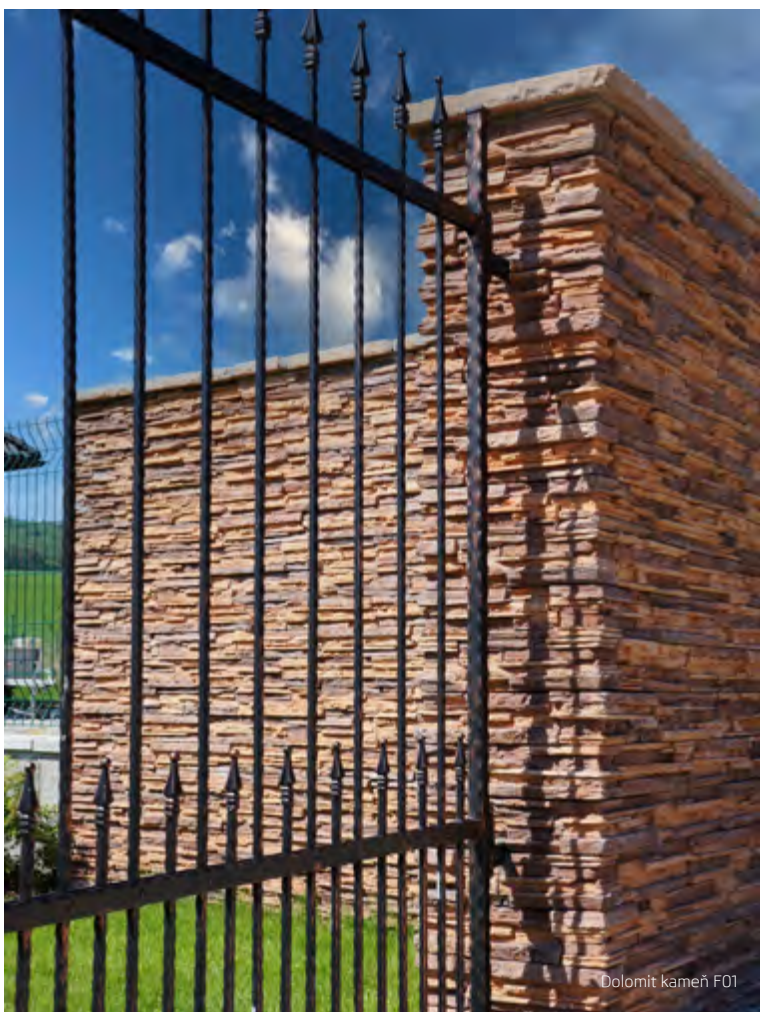

Dolomit kameň F01



Dolomit kameň F16



Dolomit kameň F08

ORAVSKÝ KAMEŇ

Obklad **Oravský kameň** prináša prirodzenú estetiku ručne opracovaného prírodného kameňa v nepravidelnom, nadčasovom prevedení. **Charakteristické organické tvary, plastická štruktúra** a svetlé prírodné odtiene s jemnými farebnými prechodmi **vytvárajú autentický vzhľad**, ktorý pôsobí elegantne v interiéri aj exteriéri. **Nepravidelné tvary** jednotlivých kusov umožňujú rôznorodé skladanie a vytvorenie prírodzene pôsobiaceho kamenného muríva. Obklad sa vyrába z celoprierezovo prefarbeného betónu na báze kvalitného cementu, prírodného kameniva a pigmentov **Bayferrox**. Obklad má vysokú pevnosť, stálu farebnosť, úplnú mrazuvzdornosť a odolnosť voči UV žiareniu aj poveternostným podmienkam.

Charakteristika

- moderný a nadčasový dizajn
- odolnosť voči mrazu
- obklad odolný voči UV žiareniu
- homogénne prefarbený betón
- bezúdržbový

Základné parametre

Obklad:

Rozmer: nepravidelné

Hrúbka: max. 30 mm

Balenie: 0,75 m² /bal.

Hmotnosť: 27 kg /bal.

Rohový prvok:

Rozmer: nepravidelné

Hrúbka: max. 30 mm

Balenie: 3,3 bm /bal.

Hmotnosť: 47 kg /bal.

Farebné varianty



Bianco



Marrone

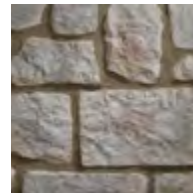

Grigio



Antracite

Vlastnosti produktu



Jednotlivé prvky



Obkladový prvok

Rohový prvok



Technický list



Návod na montáž

Výrobca si vyhradzuje právo na technické zmeny a farebné odchýlky. Za tlačové chyby nepreberá zodpovednosť.

Farebné odchýlky produktov vyobrazených v katalógu sú podmienené technológiou tlače a nie sú dôvodom reklamácie.



ARCTIC

Obklad **ARCTIC** prináša moderný, minimalistický vzhľad v podobe **jemne vrstveného kamenného panela**. Štíhle horizontálne línie, precízne tvarované hrany a svetlý arktický odtieň vytvárajú **čistý, elegantný a súčasný dizajn**, ktorý dodá interiéru aj exteriéru **pocit priestoru a vizuálnej ľahkosti**. Obklad je vyrábaný z celoprierezovo prefarbeného betónu na báze kvalitného cementu, prírodného kameniva a pigmentov **Bayferrox**. Toto zloženie zabezpečuje stálu farebnosť, vysokú pevnosť, úplnú mrazuvzdornosť a odolnosť voči UV žiareniu aj poveternostným podmienkam.

Charakteristika

- moderný a nadčasový dizajn
- odolnosť voči mrazu
- bezšpárová montáž
- obklad odolný voči UV žiareniu
- homogénne prefarbený betón
- bezúdržbový

Farebné varianty



Bianco



Cappuccino

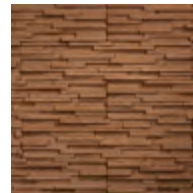

Marrone

Základné parametre

Obklad:

Rozmer: 395 x 95 mm

Hrúbka: max. 22 mm

Balenie: 1 m² /bal.

Hmotnosť: 29 kg /bal.

Jednotlivé prvky



Obkladový prvok



Technický list

LÁVA

Obklad **LÁVA** prináša výrazný, moderný vzhľad v štýle **vrstveného prírodného kameňa** s tmavou **sopečnou** farebnou paletou. Kombinácia **grafitovo sivých** a teplých **hrdzavých tónov** vytvára dynamický a charakteristický povrch, ktorý pôsobí prírodzene a súčasne dodáva priestoru **industriálny, prémiový výraz**. Obklad je vyrobený z celoprierezovo prefarbeného betónu na báze kvalitného cementu, prírodného kameniva a pigmentov **Bayferrox**.

Charakteristika

- moderný a nadčasový dizajn
- odolnosť voči mrazu
- bezšpárová montáž
- obklad odolný voči UV žiareniu
- homogénne prefarbený betón
- bezúdržbový

Farebné varianty

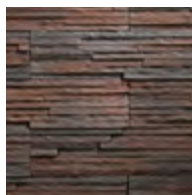

Nero

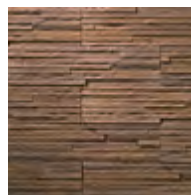

Marrone

Základné parametre

Obklad:

Rozmer: 350 x 90 mm

Hrúbka: max. 17 mm

Balenie: 1 m² /bal.

Hmotnosť: 29 kg /bal.

Rohový prvok:

Rozmer: 95 x 205 x 90 mm

Hrúbka: max. 17 mm

Balenie: 26 ks /bal.

Hmotnosť: 21 kg /bal.

Jednotlivé prvky



Obkladový prvok

Rohový prvok



Technický list



Arctic Cappuccino



Lava Nero

ŽULA M

Obklad **Žula M** (malá) prináša nadčasový vzhľad **opracovaných žulových kvádrov** v pravidelnom prevedení. Jemne **štiepaná povrchová štruktúra** a prírodný pieskovcovo-žulový odtieň vytvárajú elegantný, harmonický vzhľad vhodný pre moderné aj tradičné stavby. Rovnomerný formát jednotlivých kusov zabezpečuje čistý a upravený výsledný efekt. Obklad je vyrobený z celoprierezovo prefarbeného betónu na báze kvalitného cementu, prírodného kameniva a pigmentov **Bayferrox**. Obklad si nevyžaduje náročnú údržbu a dlhodobo si uchováva svoj prirodzený vzhľad.

Charakteristika

- moderný a nadčasový dizajn
- odolnosť voči mrazu
- obklad odolný voči UV žiareniu
- homogénne prefarbený betón
- bezúdržbový

Základné parametre

Obklad:

Rozmer: 195 x 95 mm

Hrúbka: max. 17 mm

Balenie: 1,44 m² /bal.

Hmotnosť: 29 kg /bal.

Rohový prvok:

Rozmer: 85 x 180 x 95 mm

Hrúbka: max. 17 mm

Balenie: 30 ks /bal.

Hmotnosť: 25 kg /bal.

Farebné varianty



F04

Jednotlivé prvky

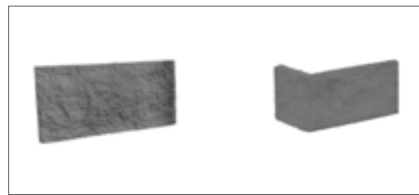

Obkladový prvok

Rohový prvok



Technický list

ŽULA XL

Obklad **Žula XL** (veľká) prináša mohutný, **elegantný vzhľad** veľkoformátových **žulových kvádrov** v tradičnom prevedení. Väčšie rozmery jednotlivých prvkov, **výrazná ručne štiepaná textúra** a prirodzený pieskovcovo-žulový odtieň vytvárajú robustný, reprezentatívny efekt typický pre masívne kamenné murivo. Obklad je vyrábaný z celoprierezovo prefarbeného betónu na báze kvalitného cementu, prírodného kameniva a pigmentov **Bayferrox**. Vďaka tomuto materiálu je obklad odolný voči mrazu, UV žiareniu aj poveternostným podmienkam.

Charakteristika

- moderný a nadčasový dizajn
- odolnosť voči mrazu
- obklad odolný voči UV žiareniu
- homogénne prefarbený betón
- bezúdržbový

Základné parametre

Obklad:

Rozmer: 395 x 195 mm

Hrúbka: max. 20 mm

Balenie: 1,12 m² /bal.

Hmotnosť: 33 kg /bal.

Rohový prvok:

Rozmer: 145 x 290 x 195 mm

Hrúbka: max. 20 mm

Balenie: 7 ks /bal.

Hmotnosť: 21 kg /bal.

Farebné varianty

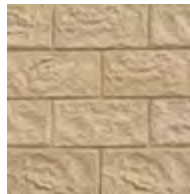

F04

Jednotlivé prvky

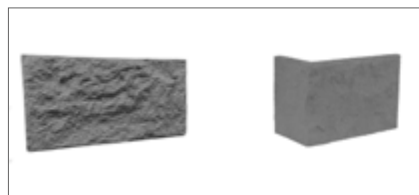

Obkladový prvok

Rohový prvok



Technický list



Žula M F04



Žula XL E04

DREVOMOZAIKA

Drevomozaika spája **prirodzenú krásu dreva** s odolnosťou celoprierezovo prefarbeného betónu. Charakteristická mozaiková skladba z úzkych horizontálnych pásov s **detailnou kresbou jemných drevených vlákien** vytvára teplý, útulný a vizuálne dynamický povrch. Obklad je vyrábaný z kvalitného cementu, prírodného kameniva a pigmentov Bayferrox, čo zabezpečuje stálu farebnosť, vysokú pevnosť, odolnosť voči mrazu, UV žiareniu a všetkým poveternostným vplyvom. Vďaka tomu je Drevomozaika vhodná pre interiér aj exteriér od moderných fasád až po štýlové interiérové akcenty. Mozaiková skladba vytvára výrazný **3D efekt**, ktorý pridáva hĺbku a prirodzenú štruktúru každej ploche.

Charakteristika

- moderný a nadčasový dizajn
- odolnosť voči mrazu
- bezšpárová montáž
- obklad odolný voči UV žiareniu
- homogénne prefarbený betón
- bezúdržbový

Farebné varianty



F01 Mix

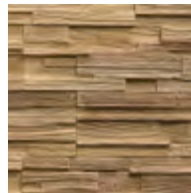

F04 Mix

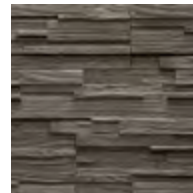

F08 Mix

Základné parametre

Obklad:

Rozmer: 460 x 143 mm

Hrúbka: max. 25 mm

Balenie: 0,8 m² /bal.

Hmotnosť: 29 kg /bal.

Rohový prvok:

Rozmer: 95 x 215 x 143 mm

Hrúbka: max. 25 mm

Balenie: 12 ks /bal.

Hmotnosť: 21 kg /bal.

Vlastnosti produktu



Jednotlivé prvky



Obkladový prvok

Rohový prvok



Technický list



Návod na montáž

Výrobca si vyhradzuje právo na technické zmeny a farebné odchýlky. Za tlačové chyby nepreberá zodpovednosť.

Farebné odchýlky produktov vyobrazených v katalógu sú podmienené technológiou tlače a nie sú dôvodom reklamácie.



Drevomozaika F01 Mix



Drevomozaika F01 Mix



Drevomozaika F01 Mix



Drevomozaika F01 Mix

DREVOPANEL

Drevopanel prináša realistický vzhľad **prírodného dreva** v odolnom betónovom prevedení. Každý panel verne imituje **štruktúru drevených dosiek** s detailnou kresbou, sukov a prirodzených nerovností, ktoré dodávajú stenám autentický výraz. Obklad je dostupný v dvoch hrúbkach, 15 mm a 25 mm. Možno ich použiť samostatne pre jednotný vzhľad alebo kombinovať, čím vzniká **prírodný 3D efekt** a dynamická priestorová hĺbka dreveného obkladu. Drevopanel je vyrábaný z celoprierezovo prefarbeného betónu na báze portlandského cementu, prírodného kameniva a pigmentov Bayferrox. Je mrazuvzdorný, odolný voči UV žiareniu aj poveternostným vplyvom, vhodný pre **interiér aj exteriér**.

Charakteristika

- moderný a nadčasový dizajn
- odolnosť voči mrazu
- bezšpárová montáž
- obklad odolný voči UV žiareniu
- homogénne prefarbený betón
- bezúdržbový

Farebné varianty

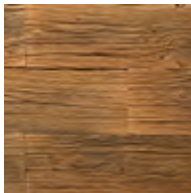

F01 Mix

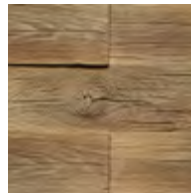

F04 Mix

Základné parametre

Obklad 15 mm:

Rozmer: 145 x 460 mm

Hrúbka: max. 15 mm

Balenie: 1,05 m² /bal.

Hmotnosť: 31 kg /bal.

Obklad 25 mm:

Rozmer: 145 x 460 mm

Hrúbka: max. 25 mm

Balenie: 0,8 m² /bal.

Hmotnosť: 37 kg /bal.

Vlastnosti produktu



Jednotlivé prvky



Obkladový prvok



Technický list



Návod na montáž

Výrobca si vyhradzuje právo na technické zmeny a farebné odchýlky. Za tlačové chyby nepreberá zodpovednosť.

Farebné odchýlky produktov vyobrazených v katalógu sú podmienené technológiou tlače a nie sú dôvodom reklamácie.



Drevopanel 15/25mm F04 Mix



Drevopanel 15/25mm F01 Mix



Drevopanel 15mm F01 Mix

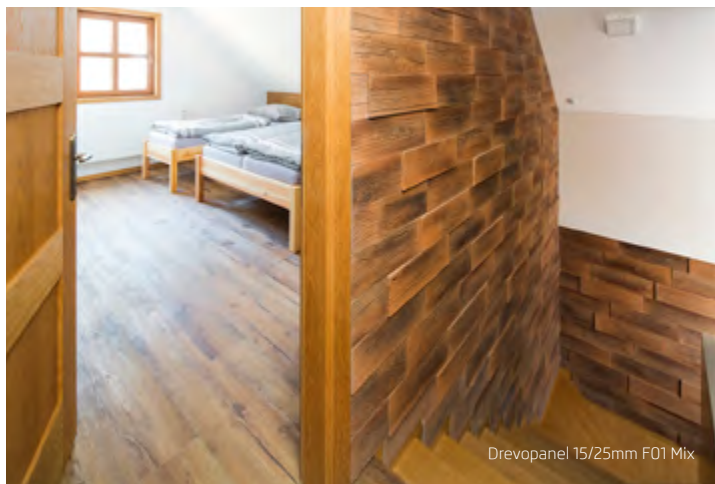

Drevopanel 15/25mm F01 Mix

HEXAN

Obklad **HEXAN** je dizajnový vrchol medzi drevenými obkladmi – tvorí ho **nepravidelný šesťuholníkový modul** s precíznou **kresbou dreva**, ktorá verne zachytáva **letokruhy, rezy a prirodzenú textúru dreva**. Kombinácia geometrického tvaru a organickej drevenej štruktúry vytvára vizuálne pôsobivý **3D efekt**, ktorý okamžite priťiahne pozornosť a dodá priestoru jedinečný charakter. Obklad je vyrobený z celoprierezovo prefarbeného betónu na báze kvalitného portlandského cementu, prírodného kameniva a pigmentov Bayferrox.

Charakteristika

- moderný a nadčasový dizajn
- odolnosť voči mrazu
- bezšpárová montáž
- obklad odolný voči UV žiareniu
- homogénne prefarbený betón
- bezúdržbový

Farebné varianty



F01 Mix



F04 Mix

Základné parametre

Obklad:

Rozmer: 210 x 230 mm

Hrúbka: max. 25 mm

Balenie: 0,8 m² /bal.

Hmotnosť: 25 kg /bal.

Jednotlivé prvky



Obkladový prvok



Technický list

KÔRA

Obklad **Kôra** predstavuje jedinečné spojenie prírodného vzhľadu dreva a vysokoodolného betónu. **Každý panel zachytáva** autentickú štruktúru stromovej kôry – **s výraznými prasklinami, reliéfnymi vrstvami** a nepravidelnými organickými líniami, ktoré dodávajú povrchu prirodzený, surový a zároveň moderný výraz. Kôra je vyrábaná z celoprierezovo prefarbeného betónu na báze kvalitného cementu, prírodného kameniva a pigmentov Bayferrox. Vďaka tomu je plne mrazuvzdorná, farebne stála a odolná voči UV žiareniu aj poveternostným vplyvom.

Charakteristika

- moderný a nadčasový dizajn
- odolnosť voči mrazu
- bezšpárová montáž
- obklad odolný voči UV žiareniu
- homogénne prefarbený betón
- bezúdržbový

Farebné varianty

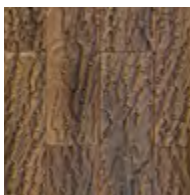

F01 Mix

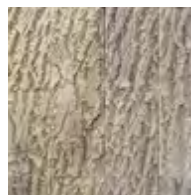

F04 Mix

Základné parametre

Obklad:

Rozmer: 145 x 470 mm

Hrúbka: max. 25 mm

Balenie: 0,8 m² /bal.

Hmotnosť: 24 kg /bal.

Jednotlivé prvky



Obkladový prvok



Technický list



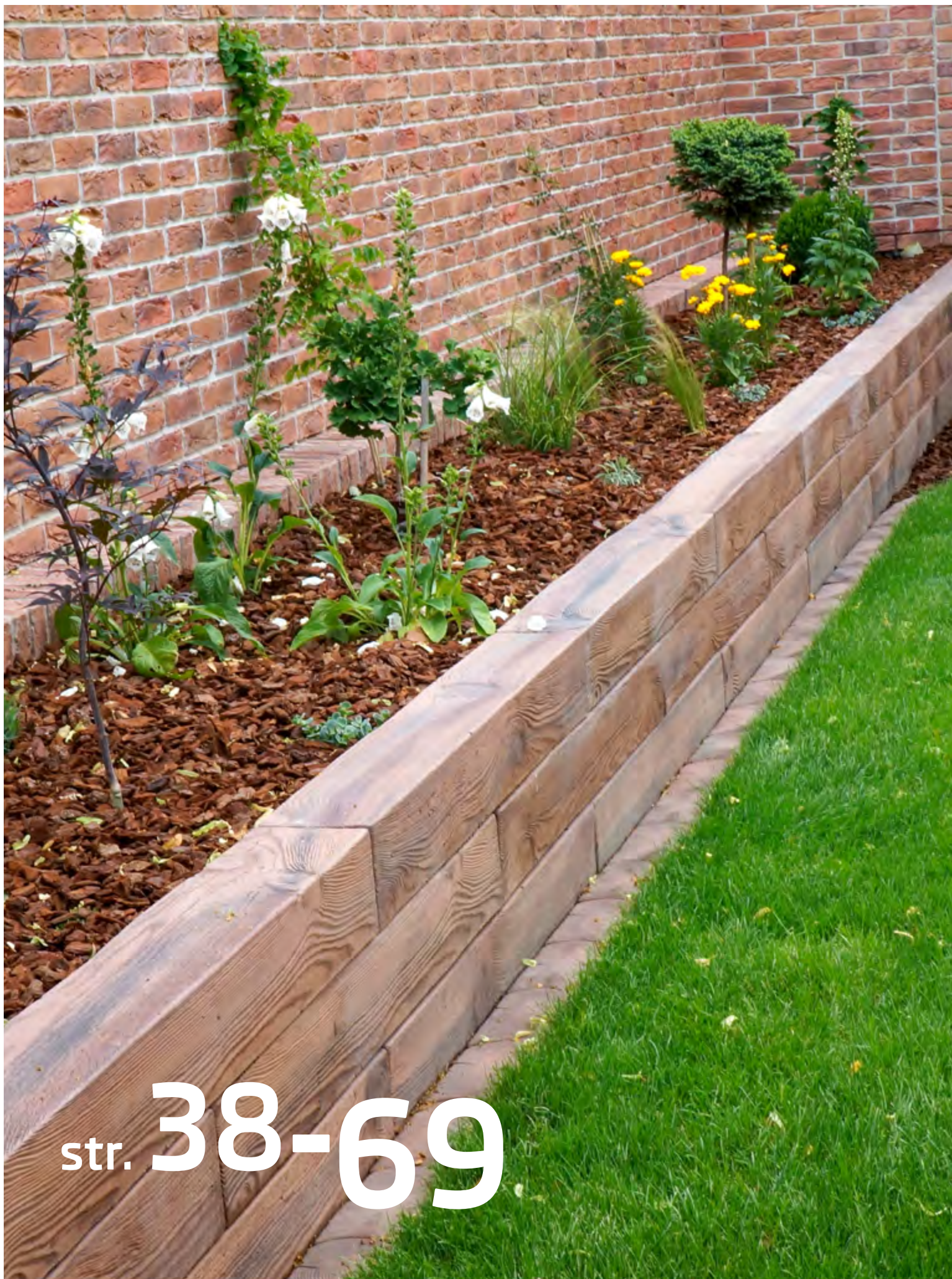

str. 38-69

JEDNODUCHÉ RIEŠENIA PRE KRÁSNU ZÁHRADU

Záhradný program KRYTEX

Balzam na dušu vašej záhrady.

Záhrada nie je len priestor okolo domu. Je to miesto oddychu, pohybu, stretnutí aj ticha. Záhradný program KRYTEX vznikol práve pre tieto chvíle – aby každý detail v záhrade mal svoje miesto, fungoval dlhodobo a pôsobil prirodzene.

Schody, palisády, šlapáky, kvetináče, sprchové vaničky a množstvo ďalších prvkov tvoria ucelený systém, ktorý prepája funkciu s estetickou. Vďaka betónu v imitácii dreva získava záhrada teplý prírodný výraz, no zároveň odolnosť, ktorú od exteriéru očakávate.

Výsledkom je harmonický priestor, ktorý upokojuje a vydrží. Čo prináša záhradný program **KRYTEX**:

- **Betónový základ s dlhou životnosťou**
Pevné a stabilné prvky navrhnuté pre každodenné používanie v exteriéri.
- **Prírodný vzhľad dreva**
Autentická štruktúra, ktorá zapadne do modernej aj tradičnej záhrady.
- **Ucelený dizajnový systém**
Schody, palisády, šlapáky, kvetináče aj doplnky spolu prirodzene ladia.
- **Bezúdržbové riešenie**
Bez náterov, bez hnitia, bez starostí – krása, ktorá zostáva.
- **Jednoduchá realizácia**
Prvky sú navrhnuté tak, aby sa s nimi pracovalo rýchlo a efektívne.
- **Slovenská výroba**
Vlastná produkcia, kontrola kvality a poctivé spracovanie.

BETÓNOVÝ SCHOD DREVODEKOR

Betónový schod v imitácii masívneho dreva spája prirodzený vzhľad dreva s vysokou pevnosťou a trvácnosťou betónu. Realistická kresba letokruhov, jemné nerovnosti a detailne spracované hrany vytvárajú autentický drevený efekt, ktorý pôsobí prirodzene a nadčasovo. Schod je vyrábaný z celoprierezovo prefarbeného betónu z kvalitného cementu, prírodného kameniva a pigmentov Bayferrox. **Nevyžaduje špeciálnu údržbu a zachováva si stabilnú farbu aj tvar.** Využitie nachádza ako schodiskový stupeň v záhrade, na terénoch, pri vstupoch, terasách alebo ako dizajnový krajinársky prvok.

Charakteristika

- moderný a nadčasový dizajn
- odolnosť voči mrazu
- produkt odolný voči UV žiareniu
- homogénne prefarbený betón
- bezúdržbový

Farebné varianty



FDP - svetlo hnedá



F08 - antracit

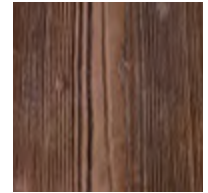

FS - tmavohnedá hnedá



Základné parametre

Rozmer: 1200 x 345 mm
Hrúbka: 150 mm
Hmotnosť: 105 kg



Základné parametre

Rozmer: 900 x 345 mm
Hrúbka: 150 mm
Hmotnosť: 68 kg

Vlastnosti produktu



Technický list

Výrobca si vyhradzuje právo na technické zmeny a farebné odchýlky. Za tlačové chyby nepreberá zodpovednosť.

Farebné odchýlky produktov vyobrazených v katalógu sú podmienené technológiou tlače a nie sú dôvodom reklamácie.



BETÓNOVÁ PLATŇA DREVODEKOR

Betónová platňa v imitácii dreva ponúka autentický vzhľad masívnych drevených dosiek v mimoriadne odolnom betónovom prevedení. **Detailná kresba letokruhov, jemná štruktúra drevných vlákien** a prirodzené farebné prechody vytvárajú realistický a nadčasový dizajn, ktorý pôsobí prirodzene v moderných aj rustikálnych projektoch. Platňa je vyrobená z kvalitného, celoprierezovo prefarbeného betónu a je navrhnutá pre viacúčelové použitie. Je vhodná ako dlažba, šlapáky, pochôdzne plochy, ale aj ako schodiskový stupeň. V prípade potreby je **možné platňu vystužiť oceľovou výstužou (roxorom)** a použiť ju ako konštrukčný prvok na schodiskách alebo vyvýšených terénnych riešeniach.

Charakteristika

- moderný a nadčasový dizajn
- odolnosť voči mrazu
- produkt odolný voči UV žiareniu
- homogénne prefarbený betón
- bezúdržbový

Farebné varianty



FDP - svetlo hnedá



F08 - antracit

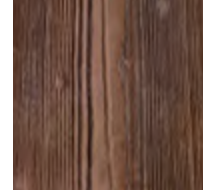

FS - tmavohnedá hnedá



Základné parametre

Rozmer: 900 x 475 mm
Hrúbka: 60 mm
Hmotnosť: 53 kg



Základné parametre

Rozmer: 900 x 345 mm
Hrúbka: 60 mm
Hmotnosť: 35 kg

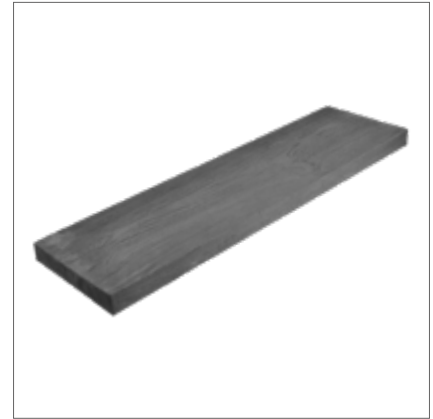

Základné parametre

Rozmer: 1200 x 345 mm
Hrúbka: 60 mm
Hmotnosť: 50 kg

Vlastnosti produktu



Základné parametre

Rozmer: 450 x 345 mm
Hrúbka: 60 mm
Hmotnosť: 17,5 kg



Základné parametre

Rozmer: 600 x 345 mm
Hrúbka: 60 mm
Hmotnosť: 25 kg



Technický list

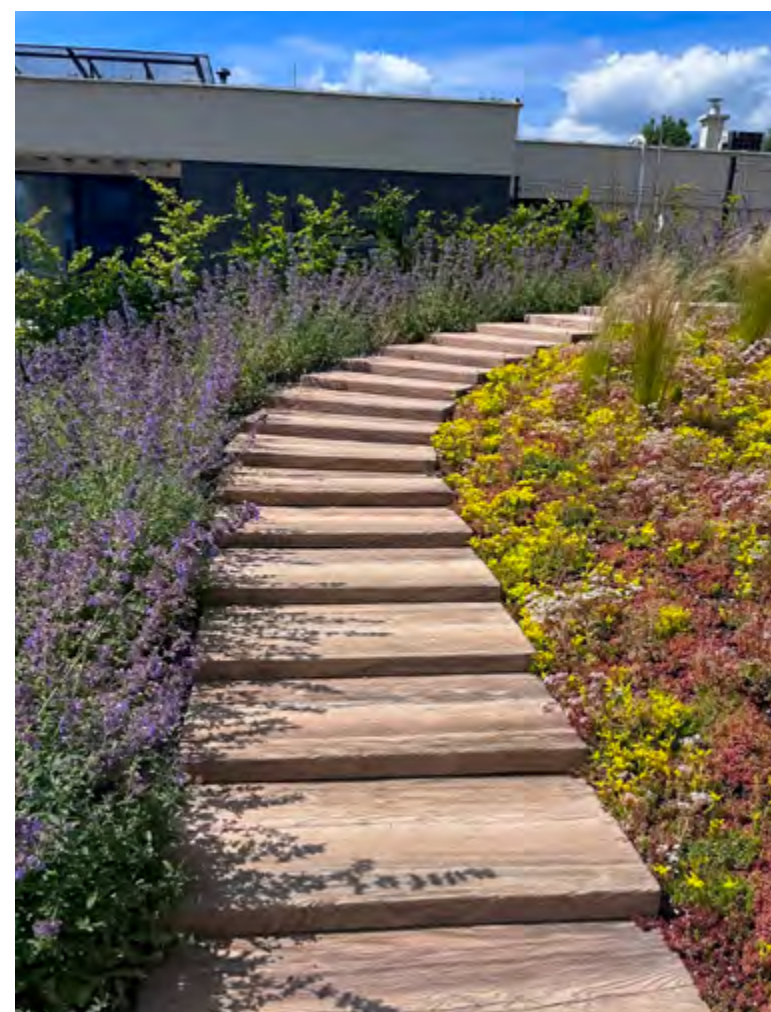

SEDLIACKA DLAŽBA

Sedliacka dlažba prináša prirodzený vzhľad **drevených dosiek** v odolnom betónovom prevedení. Kombinuje výraznú **kresbu dreva**, realistické štruktúry a jemne **nepravidelné hrany**, vďaka čomu výsledná plocha pôsobí **autenticky a remeselne**. Dlažba je vyrobená z celoprierezovo prefarbeného betónu z kvalitného cementu, prírodného kameniva a pigmentov **Bayferrox**. Vďaka tomu je mrazuvzdorná, stálofarebná a odolná voči poveternostným vplyvom aj UV žiareniu. Sedliacka dlažba je ideálna na terasy, chodníky, vstupy do domu, altánky, oddychové plochy alebo ako dekoratívne pochôdzne zóny v záhrade.

Charakteristika

- moderný a nadčasový dizajn
- odolnosť voči mrazu
- produkt odolný voči UV žiareniu
- homogénne prefarbený betón
- bezúdržbový

Farebné varianty

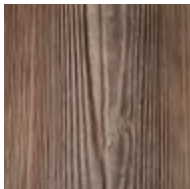

FDP - svetlo hnedá



Základné parametre

Rozmer: 220 x 220 mm
Hrúbka: 50 mm
Hmotnosť: 4,8 kg



Základné parametre

Rozmer: 440 x 220 mm
Hrúbka: 50 mm
Hmotnosť: 9,5 kg



Základné parametre

Rozmer: 660 x 220 mm
Hrúbka: 50 mm
Hmotnosť: 15 kg

Vlastnosti produktu



Technický list

Výrobca si vyhradzuje právo na technické zmeny a farebné odchýlky. Za tlačové chyby nepreberá zodpovednosť.

Farebné odchýlky produktov vyobrazených v katalógu sú podmienené technológiou tlače a nie sú dôvodom reklamácie.



ZÁHRADNÝ KVETINÁČ PEŇ

Záhradný kvetináč Peň je vyrobený z kvalitného betónu a verne imituje vzhľad **masívneho dreveného pňa** vrátane **prírodzenej kresby, prasklín a štruktúry kôry**. Masívna betónová konštrukcia zabezpečuje **vysokú stabilitu, dlhú životnosť** a odolnosť voči mrazu, vlhkosti aj poveternostným vplyvom. Kvetináč je vhodný na celoročné použitie v exteriéri bez nutnosti špeciálnej údržby. Ideálny je ako solitérny prvok do záhrad, parkov, dvorov či predzáhrad, ale aj ako súčasť väčších kompozícií s prírodným alebo rustikálnym charakterom. Skvele vynikne v kombinácii s okrasnými rastlinami, bylinkami alebo trvankami.

Charakteristika

- moderný a nadčasový dizajn
- odolnosť voči mrazu
- produkt odolný voči UV žiareniu
- homogénne prefarbený betón
- bezúdržbový

Farebné varianty

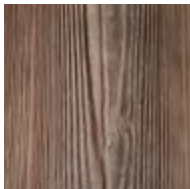

FDP - svetlo hnedá



Základné parametre

Typ: Peň I.

Rozmer: ± Ø 400 mm

Výška: 110 mm

Hmotnosť: 16 kg



Základné parametre

Typ: Peň II.

Rozmer: ± Ø 400 mm

Výška: 120 mm

Hmotnosť: 15 kg



Základné parametre

Typ: Peň III.

Rozmer: ± Ø 400 mm

Výška: 110 mm

Hmotnosť: 15 kg

Vlastnosti produktu



Technický list



Výrobca si vyhradzuje právo na technické zmeny a farebné odchýlky. Za tlačové chyby nepreberá zodpovednosť.

Farebné odchýlky produktov vyobrazených v katalógu sú podmienené technológiou tlače a nie sú dôvodom reklamácie.



ZÁHRADNÝ ŠĽAPÁK „DREVO“

Záhradný šľapák je vyrobený z vysokokvalitného betónu a verne imituje rez dreveného kmeňa s detailne spracovanými letokruhmi s prirodzenou štruktúrou dreva. Vďaka robustnému materiálu je odolný voči poveternostným vplyvom, mrazu aj mechanickému zaťaženiu, pričom si zachováva **autentický prírodný vzhľad**. Nepravidelný tvar okrajov dodáva realizáciám rustikálny charakter a harmonicky zapadá do prírodného prostredia. Vhodné na použitie v exteriéri – **záhrady, parky, rekreačné plochy, okolie domov a chát**. Bezúdržbové riešenie s dlhou životnosťou a nadčasovým dizajnom.

Charakteristika

- moderný a nadčasový dizajn
- odolnosť voči mrazu
- produkt odolný voči UV žiareniu
- homogénne prefarbený betón
- bezúdržbový

Farebné varianty

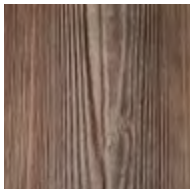

FDP - svetlo hnedá



Základné parametre

Rozmer: ± Ø 350 mm
Hrúbka: 50 mm
Hmotnosť: 10 kg



Základné parametre

Rozmer: ± Ø 450 mm
Hrúbka: 50 mm
Hmotnosť: 16 kg



Základné parametre

Rozmer: ± Ø 400 mm
Hrúbka: 60 mm
Hmotnosť: 17 kg



Technický list

Vlastnosti produktu



Výrobca si vyhradzuje právo na technické zmeny a farebné odchýlky. Za tlačové chyby nepreberá zodpovednosť.

Farebné odchýlky produktov vyobrazených v katalógu sú podmienené technológiou tlače a nie sú dôvodom reklamácie.



ZÁHRADNÝ ŠĽAPÁK „KAMEŇ“

Záhradný šľapák v imitácii kresaného kameňa je vyrobený z kvalitného betónu, ktorý zaručuje vysokú pevnosť, dlhú životnosť a odolnosť voči poveternostným vplyvom. **Nepravidelný tvar a jemne štruktúrovaný povrch** verne napodobňujú prírodný kameň a prirodzene zapadnú do záhradného prostredia. Vďaka masívnemu prevedeniu je šľapák vhodný na vytváranie **záhradných chodníkov, nášľapných plôch** v trávniku alebo medzi štrkom, kde zabezpečuje stabilný a bezpečný krok. Každý kus má mierne odlišný obrys, čo dodáva realizácii autentický, neopakovateľný, prírodný charakter.

Charakteristika

- moderný a nadčasový dizajn
- odolnosť voči mrazu
- produkt odolný voči UV žiareniu
- homogénne prefarbený betón
- bezúdržbový

Farebné varianty

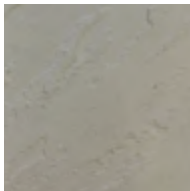

F04

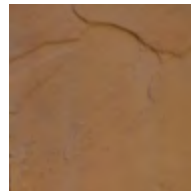

F01

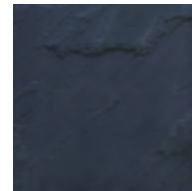

F09

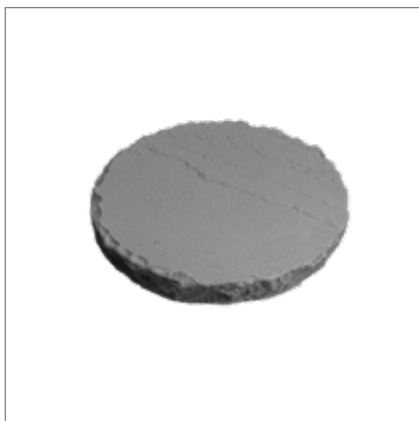

Základné parametre

Rozmer: ± Ø 440 mm
Hrúbka: 50 mm
Hmotnosť: 16 kg



Základné parametre

Rozmer: ± 500 x 330 mm
Hrúbka: 50 mm
Hmotnosť: 18 kg



Základné parametre

Rozmer: ± 580 x 380 mm
Hrúbka: 50 mm
Hmotnosť: 22 kg

Vlastnosti produktu



Technický list

Výrobca si vyhradzuje právo na technické zmeny a farebné odchýlky. Za tlačové chyby nepreberá zodpovednosť.

Farebné odchýlky produktov vyobrazených v katalógu sú podmienené technológiou tlače a nie sú dôvodom reklamácie.

KVETINÁČE

Betónové **kvetináče predstavujú nadčasový doplnok** pre záhrady, terasy aj verejné priestory. Sú vyrobené z kvalitného, homogénne prefarbeného betónu, ktorý zabezpečuje vysokú pevnosť, stabilitu a dlhú životnosť bez ohľadu na poveternostné podmienky. Rôzne tvarové a dekorové prevedenia – od jednoduchých hladkých foriem až po výrazné reliéfy imitujúce drevo či kamennú štruktúru – **umožňujú ľahké začlenenie do moderných aj tradičných exteriérov**. Masívna konštrukcia poskytuje dostatočný objem pre výsadbu okrasných rastlín, krov alebo menších stromov a zároveň zaručuje stabilitu aj pri celoročnom použití v exteriéri.

Charakteristika

- moderný a nadčasový dizajn
- odolnosť voči mrazu
- produkt odolný voči UV žiareniu
- homogénne prefarbený betón
- bezúdržbový



Základné parametre

Typ: Kamienkový
Rozmer: Ø 470 mm - 52 kg
Rozmer: Ø 340 mm - 21 kg
Rozmer: Ø 230 mm - 7 kg

Farebné varianty



Základné parametre

Typ: Ušatý
Rozmer: 660 x 660 mm
Výška: 380 mm
Hmotnosť: 50 kg

Farebné varianty



Základné parametre

Typ: Drevodekor
Rozmer: 350 x 350 mm
Výška: 350 mm
Hmotnosť: 56 kg

Farebné varianty



Vlastnosti produktu



ZÁHRADNÁ STUDNIČKA

Záhradná studnička v imitácii dreva je **vyrobená z masívneho železobetónu**, ktorý zaručuje vysokú pevnosť, stabilitu a dlhú životnosť pri celoročnom používaní v exteriéri. Povrchová úprava verne imituje staré opracované drevo **s výraznou kresbou letokruhov**, prasklinami a nepravidelnou štruktúrou, vďaka čomu pôsobí prirodzene. Vďaka betónovému prevedeniu je studnička odolná voči mrazu, vlhkosti a poveternostným vplyvom bez potreby údržby. Studnička je ideálna ako **funkčný aj dekoratívny prvok** do záhrad, dvorov, k terasám alebo k vyvýšeným záhonom. Vynikne najmä v kombinácii s dlažbami, šlapákmi a ďalšími prvkami v imitácii dreva, kde vytvára jednotný a harmonický vzhľad exteriéru.

Charakteristika

- moderný a nadčasový dizajn
- odolnosť voči mrazu
- produkt odolný voči UV žiareniu
- homogénne prefarbený betón
- bezúdržbový

Farebné varianty

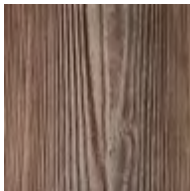

FDP - svetlo hnedá

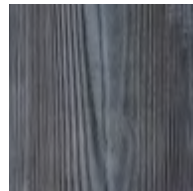

F08 - antracit

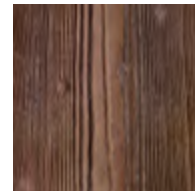

FS - tmavo hnedá



Základné parametre

Typ: Studnička II.
Rozmer: 740 x 700 mm
Výška: 950 mm
Hmotnosť: 144 kg



Základné parametre

Typ: Studnička I.
Rozmer: 650 x 600 mm
Výška: 950 mm
Hmotnosť: 142 kg



Základné parametre

Typ: Zadný kryt studničky
Rozmer: 260 mm
Výška: 950 mm
Hmotnosť: 20 kg

Vlastnosti produktu



Technický list

Výrobca si vyhradzuje právo na technické zmeny a farebné odchýlky. Za tlačové chyby nepreberá zodpovednosť.

Farebné odchýlky produktov vyobrazených v katalógu sú podmienené technológiou tlače a nie sú dôvodom reklamácie.



TRÁVNIKOVÉ OBRUBY

Trávníková obruba je vyrobená z kvalitného betónu, ktorý zabezpečuje vysokú pevnosť, **tvárovú stálosť a dlhú životnosť**. Materiál je mrazuvzdorný, odolný voči vlhkosti a vhodný na celoročné použitie v exteriéri. Na rozdiel od plastových alebo drevených obrúb si zachováva stabilitu a tvar aj po dlhodobom zaťažení a pôsobení poveternostných vplyvov. **Zaoblený tvar jednotlivých dielcov** pôsobí prirodzene a esteticky, vďaka čomu obruba nenaruša charakter záhrady a ľahko sa kombinuje s ďalšími prvkami. Obruba je určená na oddelenie trávnikov od záhonov, mulčovacích plôch, štrku alebo chodníkov. Umožňuje vytvárať rovné línie aj oblúky a kruhy, čo je ideálne pri lemovaní stromov, kríkov, okrasných záhonov a skaliek.

Charakteristika

- moderný a nadčasový dizajn
- odolnosť voči mrazu
- produkt odolný voči UV žiareniu
- homogénne prefarbený betón
- bezúdržbový

Farebné varianty

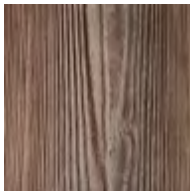

FDP - svetlo hnedá

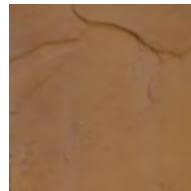

F01 - hnedá



Základné parametre

Typ: Obruba „drevo“
Rozmer: 230 x 125 mm
Hrúbka: 45 mm
Hmotnosť: 2,5 kg



Základné parametre

Typ: Obruba „kameň“
Rozmer: 230x130 mm
Hrúbka: 45 mm
Hmotnosť: 2,6 kg



Základné parametre

Typ: Obruba 120 „drevo“
Rozmer: 1200 x 95 mm
Hrúbka: 70 mm
Hmotnosť: 18 kg

Vlastnosti produktu



Technický list

Výrobca si vyhradzuje právo na technické zmeny a farebné odchýlky. Za tlačové chyby nepreberá zodpovednosť.

Farebné odchýlky produktov vyobrazených v katalógu sú podmienené technológiou tlače a nie sú dôvodom reklamácie.



ZÁHRADNÁ DLAŽBA DREVOKRUH

Záhradná dlažba v imitácii dreva vyniká originálnym riešením v tvare trojuholníkov, ktoré umožňujú vyskladať kompaktný kruhový celok. Povrch verne imituje masívne drevené dosky s výraznou kresbou letokruhov a prirodzenou štruktúrou dreva, vďaka čomu pôsobí teplo a autenticky. **Dlažba je vyrobená z kvalitného homogénne prefarbeného betónu**, ktorý zabezpečuje vysokú pevnosť, dlhú životnosť a odolnosť voči mrazu, vlhkosti a poveternostným vplyvom. Je ideálna ako stabilný podklad pod vírivku, záhradné stoly, sedenie alebo ohnisko, ale aj ako výrazný dizajnový prvok v záhrade či na terase.

Charakteristika

- moderný a nadčasový dizajn
- odolnosť voči mrazu
- produkt odolný voči UV žiareniu
- homogénne prefarbený betón
- bezúdržbový

Farebné varianty

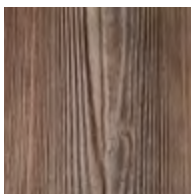

FDP - svetlo hnedá

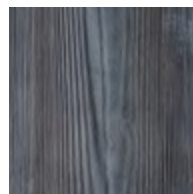

F08 - antracit

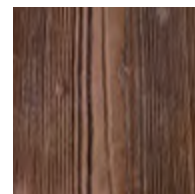

FS - tmavohnedá hnedá



Základné parametre

Typ: Drevokruh I.
Rozmer: Ø 1700 mm
Hrúbka: 50 mm
Hmotnosť: 252 kg



Základné parametre

Typ: Drevokruh II.
Rozmer: Ø 3350 mm
Hrúbka: 60 mm
Hmotnosť: 1140 kg

Vlastnosti produktu



Výrobca si vyhradzuje právo na technické zmeny a farebné odchýlky. Za tlačové chyby nepreberá zodpovednosť.

Farebné odchýlky produktov vyobrazených v katalógu sú podmienené technológiou tlače a nie sú dôvodom reklamácie.



PALISÁDA ROLLER

Palisády Roller v imitácii dreva predstavujú praktické a zároveň estetické **riešenie pre modelovanie terénu** a jasné ohraničenie záhradných plôch. Vďaka realistickej štruktúre dreva pôsobia prirodzene a rustikálne, no zachovávajú všetky výhody masívneho betónu. Vďaka svojmu tvaru a stabilite umožňujú jednoduchú a presnú realizáciu aj v členitejšom teréne. Sú vhodné na vyrovnávanie výškových rozdielov, tvorbu oporných prvkov, schodov, terás či lemovanie chodníkov a dláždených plôch. **Betónové prevedenie** zaručuje vysokú pevnosť, dlhú životnosť a odolnosť voči mrazu, vlhkosti aj poveternostným vplyvom, bez potreby pravidelnej údržby.

Charakteristika

- moderný a nadčasový dizajn
- odolnosť voči mrazu
- produkt odolný voči UV žiareniu
- homogénne prefarbený betón
- bezúdržbový

Farebné varianty

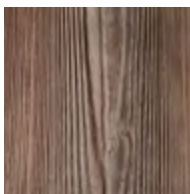

FDP - svetlo hnedá

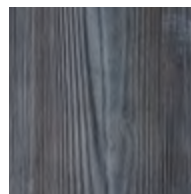

F08 - antracit

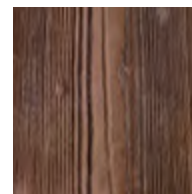

FS - tmavohnedá hnedá



Základné parametre

Typ: P1 roller2
Rozmer: 60 x 100 mm
Výška: 250 mm
Hmotnosť: 2,5 kg



Základné parametre

Typ: P2 roller9
Rozmer: 60 x 430 mm
Výška: 250 mm
Hmotnosť: 11 kg



Základné parametre

Typ: P7 1/2 roller8
Rozmer: 40 x 460 mm
Výška: 250 mm
Hmotnosť: 9 kg

Vlastnosti produktu



Technický list

Výrobca si vyhradzuje právo na technické zmeny a farebné odchýlky. Za tlačové chyby nepreberá zodpovednosť.

Farebné odchýlky produktov vyobrazených v katalógu sú podmienené technológiou tlače a nie sú dôvodom reklamácie.



PALISÁDA BLOCK

Palisády Block v imitácii dreva predstavujú praktické a zároveň estetické riešenie pre modelovanie terénu a jasné ohraničenie záhradných plôch. Vďaka realistickej štruktúre dreva pôsobia prírodzene a rustikálne, no zachovávajú všetky výhody masívneho betónu. **Ich tvar umožňuje presné a pevné skladanie do rovných línií aj stabilných rohových riešení.** Sú vhodné na vyrovnávanie výškových rozdielov, tvorbu oporných prvkov, schodov, terás či lemovanie chodníkov a dláždených plôch. Betónové prevedenie zaručuje vysokú pevnosť, dlhú životnosť a odolnosť voči mrazu, vlhkosti aj poveternostným vplyvom, bez potreby pravidelnej údržby.

Charakteristika

- moderný a nadčasový dizajn
- odolnosť voči mrazu
- produkt odolný voči UV žiareniu
- homogénne prefarbený betón
- bezúdržbový

Farebné varianty

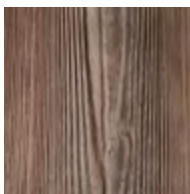

FDP - svetlo hnedá

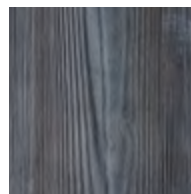

F08 - antracit

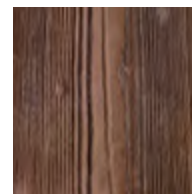

FS - tmavohnedá hnedá



Základné parametre

Typ: P3 block1
Rozmer: 75 x 95 mm
Výška: 300 mm
Hmotnosť: 4,9 kg



Základné parametre

Typ: P4 block5
Rozmer: 75 x 490 mm
Výška: 300 mm
Hmotnosť: 23,6 kg

Vlastnosti produktu



Technický list

Výrobca si vyhradzuje právo na technické zmeny a farebné odchýlky. Za tlačové chyby nepreberá zodpovednosť.

Farebné odchýlky produktov vyobrazených v katalógu sú podmienené technológiou tlače a nie sú dôvodom reklamácie.



PALISÁDA

Palisáda Board a palisádá 90 v imitácii dreva predstavujú praktické a zároveň estetické riešenie pre modelovanie terénu a jasné ohraničenie záhradných plôch. Vďaka **realistickej štruktúre dreva pôsobia prirodzene a rustikálne**, no zachovávajú všetky výhody masívneho homogénne prefarbeného betónu. Sú vhodné na vyrovnávanie výškových rozdielov, tvorbu oporných prvkov, schodov, terás či lemovanie chodníkov a dláždených plôch. Betónové prevedenie zaručuje vysokú pevnosť, dlhú životnosť a odolnosť voči mrazu, vlhkosti aj poveternostným vplyvom, bez potreby pravidelnej údržby.

Charakteristika

- moderný a nadčasový dizajn
- odolnosť voči mrazu
- produkt odolný voči UV žiareniu
- homogénne prefarbený betón
- bezúdržbový

Farebné varianty

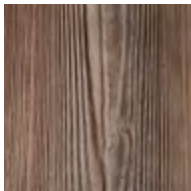

FDP - svetlo hnedá

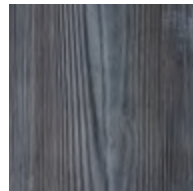

F08 - antracit

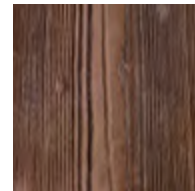

FS - tmavohnedá hnedá



Základné parametre

Typ: P5 board
Rozmer: 45 x 700 mm
Výška: 200 mm
Hmotnosť: 12,7 kg



Základné parametre

Typ: P6 90
Rozmer: 110 x 180 mm
Výška: 900 mm
Hmotnosť: 40 kg



Technický list

Vlastnosti produktu



Výrobca si vyhradzuje právo na technické zmeny a farebné odchýlky. Za tlačové chyby nepreberá zodpovednosť.

Farebné odchýlky produktov vyobrazených v katalógu sú podmienené technológiou tlače a nie sú dôvodom reklamácie.

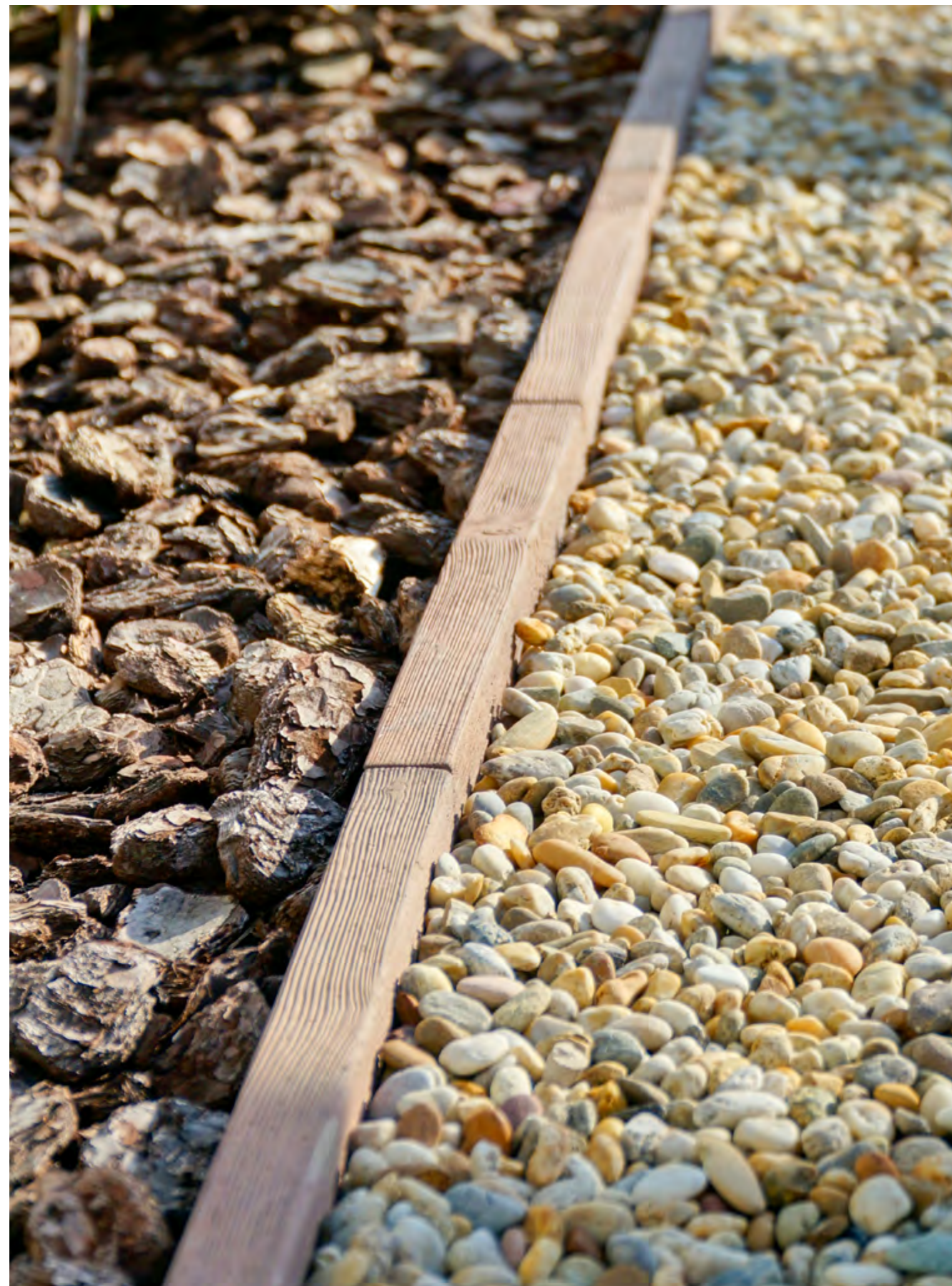

BETÓNOVÁ PLATŇA „TRAVERTÍN“

Betónová platňa v imitácii **travertínu** prináša nadčasový **vzhľad prírodného kameňa** v odolnom betónovom prevedení, vhodnom na každodenné používanie v exteriéri aj interiéri. **Jemná pórovitá štruktúra** a prirodzená farebnosť verne imitujú vzhľad pravého travertínu a dodávajú plochám **elegantný, harmonický charakter**. Dlažba je ideálna na terasy, vstupné priestory, chodníky, schodiská či v okolí domu, kde vytvára jednotný a čistý architektonický dojem. Vďaka betónovému materiálu vyniká vysokou pevnosťou, mrazuvzdornosťou a dlhou životnosťou, pričom si zachováva stabilný vzhľad bez náročnej údržby.

Charakteristika

- moderný a nadčasový dizajn
- odolnosť voči mrazu
- produkt odolný voči UV žiareniu
- homogénne prefarbený betón
- bezúdržbový

Farebné varianty

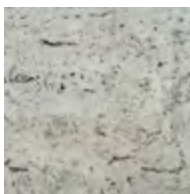

Piesková



Základné parametre

Rozmer: 400 x 700 mm

Hrúbka: 50 mm

Hmotnosť: 31 kg

Vlastnosti produktu



BETÓNOVÁ SPRCHOVÁ VANIČKA

Betónová sprchová vanička je praktickým a estetickým riešením pre **exteriérové sprchy v záhrade, pri bazénoch, vírivkách či wellness zónach**. Je vyrobená z masívneho betónu, ktorý zaručuje vysokú stabilitu, dlhú životnosť a odolnosť voči vode, mrazu aj poveternostným vplyvom. **Integrovaný odtok** zabezpečuje spoľahlivý odvod vody a čistý vzhľad bez potreby dodatočných úprav. Vanička je navrhnutá pre jednoduchú inštaláciu do štrkového alebo pevného podkladu a prirodzene zapadá do záhradného prostredia aj moderných exteriérových realizácií. Vhodná na celoročné použitie v exteriéri.

Charakteristika

- moderný a nadčasový dizajn
- odolnosť voči mrazu
- produkt odolný voči UV žiareniu
- homogénne prefarbený betón
- bezúdržbový

Farebné varianty

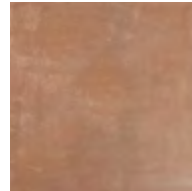

Hnedá



Čierna

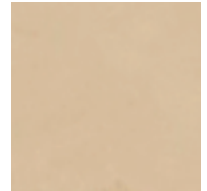

Cotto



Základné parametre

Rozmer: 800 x 800 mm

Výška: 80 mm

Hmotnosť: 75 kg

Vlastnosti produktu

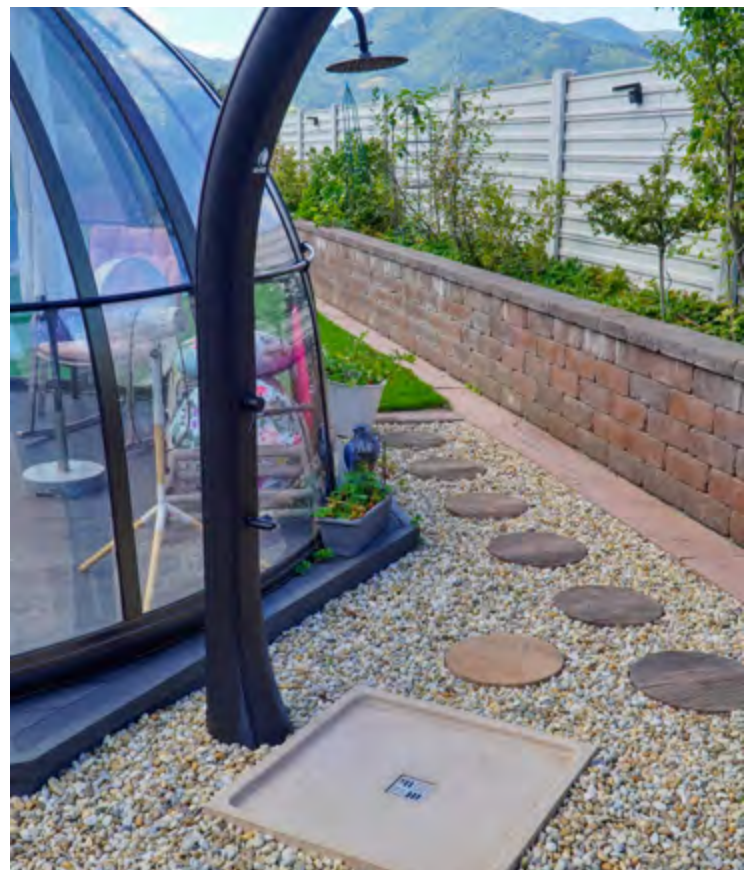

KRESANÉ PLATNE

Kresané platne ponúkajú nadčasový vzhľad s **výrazným reliéfom**, ktorý verne imituje prírodný štiepaný kameň. Vďaka svojmu robustnému charakteru a prirodzenému tvarosloviu sú vhodné na použitie ako **exteriérová dlažba, pochôdne plochy v záhrade, terasy**, ale aj ako estetické zakončenie múrov a plotov vo forme **plotových čiapok**. Platne sa výborne kombinujú s murovanými prvkami, opornými múrmi aj modernými záhradnými úpravami, kde vytvárajú harmonické prepojenie medzi funkciou a dizajnom. Pri použití ako plotová čiapka je možné na zadnú stranu produktu vytvoriť **vodné drážky**.

Charakteristika

- moderný a nadčasový dizajn
- odolnosť voči mrazu
- produkt odolný voči UV žiareniu
- homogénne prefarbený betón
- bezúdržbový

Farebné varianty

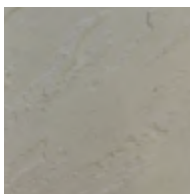

F04



F01

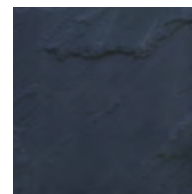

F09

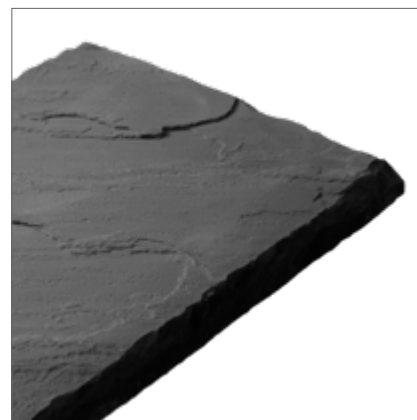

Základné parametre

Hrúbka: 40 mm

Hmotnosť: 80 kg /m²

Dostupné rozmery a váhy

580 x 580 mm - 27 kg

580 x 380 mm - 17 kg

580 x 430 mm - 18 kg

580 x 320 mm - 14 kg

580 x 280 mm - 14 kg

530 x 530 mm - 23 kg

430 x 430 mm - 16 kg

380 x 280 mm - 8 kg

280 x 280 mm - 6 kg

Vlastnosti produktu



Technický list

Výrobca si vyhradzuje právo na technické zmeny a farebné odchýlky. Za tlačové chyby nepreberá zodpovednosť.

Farebné odchýlky produktov vyobrazených v katalógu sú podmienené technológiou tlače a nie sú dôvodom reklamácie.

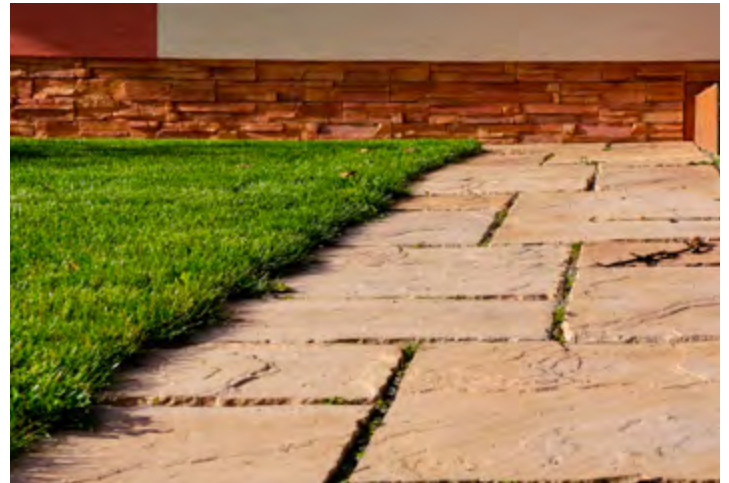

SVAHOVÁ OPORA L-BLOK

Svahová opora L-blok v imitácii dreva **je určená na vytváranie okrasných oporných stien, spevnenie menších svahov, modelovanie terénnych rozdielov a realizáciu parkových či záhradných záhonov.** Umožňuje rýchlu a stabilnú výstavbu jednoduchých rovných tvarov, lemov a nízkych oporných konštrukcií bez potreby dodatočného debnenia. Vďaka tvaru a masívnemu prevedeniu je vhodná aj na skladanie vyvýšených plôch s možnosťou osadenia rastlinami. Vnútorne časti konštrukcie sú určené na konečné zakrytie zeminou, kameňmi, kamennou drťou alebo iným zásypovým materiálom, čím vzniká prirodzené a funkčné riešenie zapadajúce do záhradného prostredia.

Charakteristika

- moderný a nadčasový dizajn
- odolnosť voči mrazu
- produkt odolný voči UV žiareniu
- homogénne prefarbený betón
- bezúdržbový

Farebné varianty

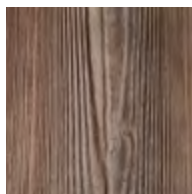

FDP - svetlo hnedá

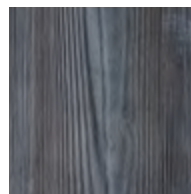

F08 - antracit

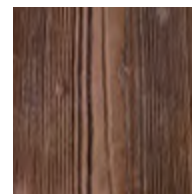

FS - tmavohnedá hnedá



Základné parametre

Typ: Priebežný kus
Rozmer: 500 x 95 mm
Výška: 540 mm
Hmotnosť: 92 kg



Základné parametre

Typ: Rohový kus
Rozmer: 500 x 95 mm
Výška: 540 mm
Hmotnosť: 90 kg
1 roh sa skladá z 2 kusov



Technický list

Vlastnosti produktu



Výrobca si vyhradzuje právo na technické zmeny a farebné odchýlky. Za tlačové chyby nepreberá zodpovednosť.

Farebné odchýlky produktov vyobrazených v katalógu sú podmienené technológiou tlače a nie sú dôvodom reklamácie.



LEGOX

LEGOX je masívny betónový systém vyrobený z kvalitného vibroliateho betónu, určený na **samonosné spevnenie svahov, terénne úpravy a tvorbu vyvýšených záhonov**. Jednotlivé dielce sú navrhnuté tak, aby do seba presne zapadali, čo umožňuje rýchlu a stabilnú montáž bez potreby zložitého kotvenia. Vysoká hmotnosť a pevnosť betónu zabezpečujú dlhodobú stabilitu aj pri väčších výškových rozdieloch, pričom **systém ponúka široké možnosti tvarovania** – od rovných línií až po rohy, schodiskové riešenia či uzavreté záhony. LEGOX je vhodný pre súkromné záhrady aj verejné priestory, kde spája funkčné riešenie terénu s prirodzeným a čistým vzhľadom.

Charakteristika

- moderný a nadčasový dizajn
- odolnosť voči mrazu
- produkt odolný voči UV žiareniu
- homogénne prefarbený betón
- bezúdržbový

Farebné varianty

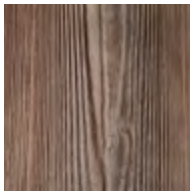

FDP - svetlo hnedá

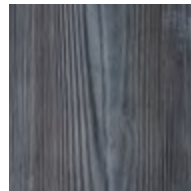

F08 - antracit

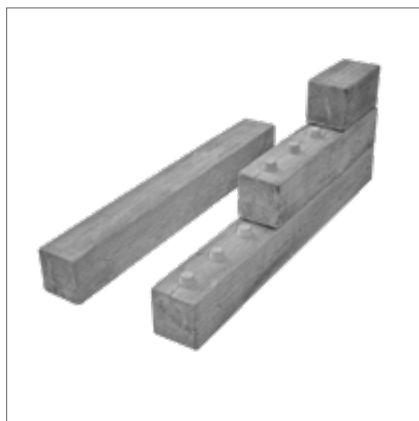

Základné parametre

Rozmer profilu: 150 × 150 mm

Dĺžka: podľa typu (viď. nižšie)

Dostupné rozmery a váhy

Priebežné kusy

1200 mm - 59 kg
750 mm - 37 kg
450 mm - 21 kg
300 mm - 15 kg
150 mm - 7 kg

Ukončovacie kusy

1200 mm - 59 kg
750 mm - 37 kg
450 mm - 21 kg
300 mm - 15 kg
150 mm - 7 kg

Priebežný – na napojenie ďalšieho dielca a pokračovanie radu

Ukončovací – na čisté zakončenie vrchnej rady

Vlastnosti produktu



Technický list



Výrobca si vyhradzuje právo na technické zmeny a farebné odchýlky. Za tlačové chyby nepreberá zodpovednosť.

Farebné odchýlky produktov vyobrazených v katalógu sú podmienené technológiou tlače a nie sú dôvodom reklamácie.





str. 72-97

VÁŠ PRIESTOR PRE RAST, POKOJ A RADOSŤ

VYVÝŠENÉ ZÁHONY

Betónové vyvýšené záhony v dizajne dreva

Prírodný vzhľad. Poctivý základ.

Betónové vyvýšené záhony KRYTEX spájajú autentický vzhľad dreva s odolnosťou železobetónu. Vznikli ako riešenie pre tých, ktorí chcú krásnu a funkčnú záhradu bez kompromisov – bez hnitia, bez praskania a bez neustálej údržby.

Vďaka modulárnemu systému si záhony jednoducho prispôbíte priestoru aj potrebám – od menších bylinkových zostáv až po rozsiahle úžitkové alebo okrasné plochy.

Záhrada tak získava poriadok, rytmus a nadčasový vzhľad. Preto si vybrať **betónové záhony KRYTEX**:

- **Železobetónový výrobok**
Pevná konštrukcia navrhnutá na dlhodobé používanie v exteriéri.
- **Vzhľad prírodného dreva**
Detailná štruktúra, ktorá pôsobí prirodzene a nestarne.
- **Jednoduchá montáž bez spojovacieho materiálu**
Presne tvarované dielce do seba zapadajú – rýchla a čistá inštalácia.
- **Modulárny systém**
Voľná kombinovateľnosť rozmerov, výšok a tvarov podľa vašej záhrady.
- **Bezúdržbové riešenie**
Nehnije, nekrúti sa, nevyžaduje nátery ani pravidelnú starostlivosť.
- **Slovenská výroba**
Vlastná produkcia, overená kvalita a dlhoročné skúsenosti.

ZÁHON 180X90

Záhon v imitácii dreva je praktickým a estetickým riešením pre pestovanie rastlín v záhrade aj v okolí domu. **Realistická kresba dreva**, jemná štruktúra povrchu a prirodzené detaily **vytvárajú autentický vzhľad**, ktorý harmonicky zapadne do rôznych typov exteriérov. Záhon je vyrobený zo **železobetónu** z kvalitného cementu, prírodného kameniva a pigmentov **Bayferrox**. Záhon je mrazuvzdorný, stálofarebný, odolný voči poveternostným vplyvom a má takmer neobmedzenú životnosť. Na rozdiel od dreva **nevyžaduje pravidelnú údržbu** a **dlhodobo si zachováva pevnosť aj vzhľad**. Záhon je dostupný v troch výškach, vďaka čomu je vhodný pre okrasné aj úžitkové výsadby.

Charakteristika

- jedinečná imitácia dreva
- vysoká variabilita
- odolnosť voči mrazu
- výrobok odolný voči UV žiareniu
- homogénne prefarbený železo-betón
- bezúdržbový

Farebné varianty

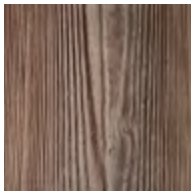

FDP - svetlo hnedá

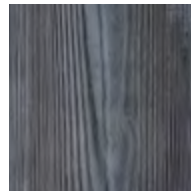

F08 - antracit



Základné parametre

Rozmer: 1800 x 900 mm
Výška: 290 mm
Úžitková plocha: 1,03 m²
Hmotnosť: 230 kg
Objem: 270 L



Technický list



Základné parametre

Rozmer: 1800 x 900 mm
Výška: 480 mm
Úžitková plocha: 1,03 m²
Hmotnosť: 380 kg
Objem: 460 L



Technický list



Základné parametre

Rozmer: 1800 x 900 mm
Výška: 670 mm
Úžitková plocha: 1,03 m²
Hmotnosť: 530 kg
Objem: 660 L



Technický list

Vlastnosti produktu



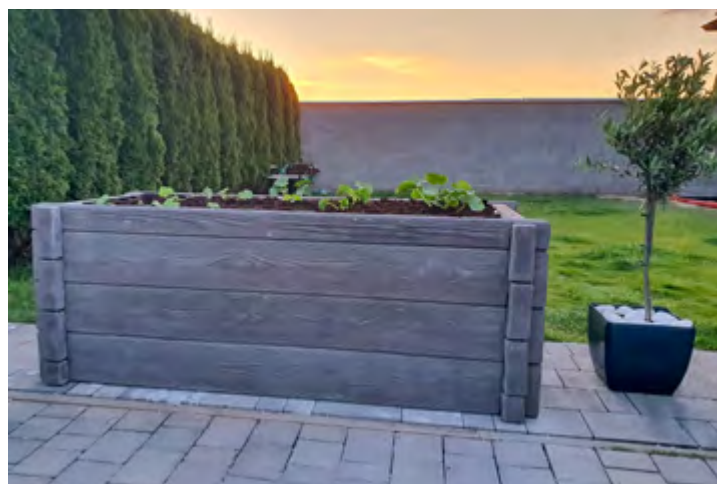

ZÁHON 270X130

Záhon 270 v imitácii dreva je veľkorysým a stabilným riešením pre pestovanie rastlín v záhrade, predzáhradke alebo v okolí domu. Realistická kresba dreva, jemná štruktúra povrchu a prirodzené detaily vytvárajú autentický vzhľad, ktorý pôsobí prirodzene a nadčasovo. Záhon je vyrobený zo železobetónu, z kvalitného cementu, prírodného kameniva a pigmentov Bayferrox. Vďaka tomu je **mrazuvzdorný, stálofarebný, odolný voči poveternostným vplyvom** a má takmer neobmedzenú životnosť. **Nevyžaduje žiadnu údržbu** a dlhodobo si zachováva pevnosť aj vzhľad. Záhon poskytuje dostatok priestoru pre okrasné aj úžitkové výsadby a je dostupný v troch výškach.

Charakteristika

- jedinečná imitácia dreva
- vysoká variabilita
- odolnosť voči mrazu
- výrobok odolný voči UV žiareniu
- homogénne prefarbený železo-betón
- bezúdržbový

Farebné varianty

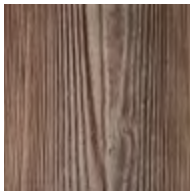

FDP - svetlo hnedá

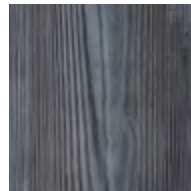

F08 - antracit



Základné parametre

Rozmer: 2700 x 1300 mm
Výška: 330 mm
Úžitková plocha: 2,4 m²
Hmotnosť: 400 kg
Objem: 720 L



Technický list

Základné parametre

Rozmer: 2700 x 1300 mm
Výška: 560 mm
Úžitková plocha: 2,4 m²
Hmotnosť: 670 kg
Objem: 1270 L



Technický list

Základné parametre

Rozmer: 2700 x 1300 mm
Výška: 780 mm
Úžitková plocha: 2,4 m²
Hmotnosť: 940 kg
Objem: 1800 L



Technický list

Vlastnosti produktu





ZÁHON 180X60

Záhon v imitácii dreva predstavuje praktické a estetické riešenie pre pestovanie rastlín v záhrade, na terase alebo v predzáhradke. Vďaka realistickej kresbe dreva, jemnej štruktúre povrchu a **prirodzeným detailom pôsobí autenticky a harmonicky** zapadá do exteriéru. Záhon je vyrobený zo železobetónu, z kvalitného cementu, prírodného kameniva a pigmentov **Bayferrox**. Je mrazuvzdorný, stálofarebný, odolný voči poveternostným vplyvom a má takmer **neobmedzenú životnosť**. Nevyžaduje údržbu a dlhodobo si zachováva pevnosť aj vzhľad. Rozmer záhonu je ideálny pre **menšie aj stredne veľké výsadby** a je dostupný v troch výškach.

Charakteristika

- jedinečná imitácia dreva
- vysoká variabilita
- odolnosť voči mrazu
- výrobok odolný voči UV žiareniu
- homogénne prefarbený železo-betón
- bezúdržbový

Farebné varianty

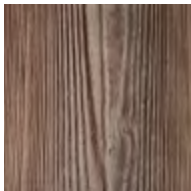

FDP - svetlo hnedá

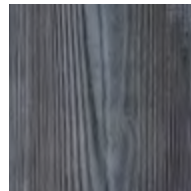

F08 - antracit



Základné parametre

Rozmer: 1800 x 600 mm
Výška: 290 mm
Úžitková plocha: 0,55 m²
Hmotnosť: 202 kg
Objem: 146 L



Technický list

Základné parametre

Rozmer: 1800 x 600 mm
Výška: 480 mm
Úžitková plocha: 0,55 m²
Hmotnosť: 336 kg
Objem: 250 L



Technický list

Základné parametre

Rozmer: 1800 x 600 mm
Výška: 670 mm
Úžitková plocha: 0,55 m²
Hmotnosť: 470 kg
Objem: 360 L



Technický list

Vlastnosti produktu





ZÁHON 90X90

Záhon 90 spája prirodzený vzhľad dreva s pevnosťou a trvácnosťou betónu. Tento záhon v imitácii dreva je kompaktným a univerzálnym riešením pre pestovanie rastlín v záhrade, na terase alebo v menších exteriérových priestoroch. **Realistická kresba dreva, jemná štruktúra** povrchu a prirodzené detaily vytvárajú autentický vzhľad, ktorý pôsobí prirodzene a esteticky čisto. Záhon je vyrobený zo železobetónu, z kvalitného cementu, prírodného kameniva a pigmentov Bayerferox. Vďaka tomu je mrazuvzdorný, stálofarebný, odolný voči poveternostným vplyvom a **má takmer neobmedzenú životnosť.** Na rozdiel od dreva nevyžaduje žiadnu údržbu a dlhodobo si zachováva pevnosť aj vzhľad.

Charakteristika

- jedinečná imitácia dreva
- vysoká variabilita
- odolnosť voči mrazu
- výrobok odolný voči UV žiareniu
- homogénne prefarbený železo-betón
- bezúdržbový

Farebné varianty

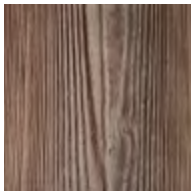

FDP - svetlo hnedá

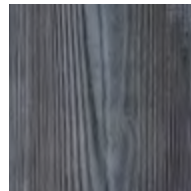

F08 - antracit



Základné parametre

Rozmer: 900 x 900 mm
Výška: 290 mm
Úžitková plocha: 0,44 m²
Hmotnosť: 148 kg
Objem: 113 L



Technický list

Základné parametre

Rozmer: 900 x 900 mm
Výška: 480 mm
Úžitková plocha: 0,44 m²
Hmotnosť: 248 kg
Objem: 196 L



Technický list

Základné parametre

Rozmer: 900 x 900 mm
Výška: 670 mm
Úžitková plocha: 0,44 m²
Hmotnosť: 348 kg
Objem: 279 L



Technický list

Vlastnosti produktu





ZÁHON 90X60

Záhon v imitácii dreva je **kompaktným riešením pre menšie záhradné plochy, terasy alebo úzke priestory pri dome**. Jeho proporcie umožňujú jednoduché umiestnenie aj tam, kde nie je dostatok miesta na väčšie záhony, pričom si zachováva rovnaký prirodzený vzhľad a estetiku dreva. **Jemná kresba povrchu a realistická štruktúra** dodávajú záhonu autentický charakter bez pôsobenia masívneho prvku. Záhon je vyrobený zo železobetónu, z kvalitného cementu, prírodného kameniva a pigmentov Bayferrox. Vďaka tomu je mrazuvzdorný, stálofarebný a odolný voči poveternostným vplyvom, pričom jeho životnosť je prakticky neobmedzená.

Charakteristika

- jedinečná imitácia dreva
- vysoká variabilita
- odolnosť voči mrazu
- výrobok odolný voči UV žiareniu
- homogénne prefarbený železo-betón
- bezúdržbový

Farebné varianty

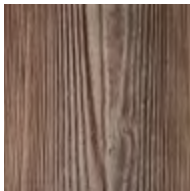

FDP - svetlo hnedá

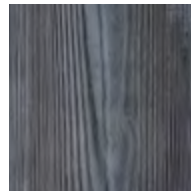

F08 - antracit



Základné parametre

Rozmer: 900 x 600 mm
Výška: 290 mm
Úžitková plocha: 0,24 m²
Hmotnosť: 122 kg
Objem: 60 L



Technický list

Základné parametre

Rozmer: 900 x 600 mm
Výška: 480 mm
Úžitková plocha: 0,24 m²
Hmotnosť: 204 kg
Objem: 110 L



Technický list

Základné parametre

Rozmer: 900 x 600 mm
Výška: 670 mm
Úžitková plocha: 0,24 m²
Hmotnosť: 286 kg
Objem: 150 L



Technický list

Vlastnosti produktu





ZÁHON 60X60

Tento **záhon/ kvetináč** predstavuje praktické, trvácne a vizuálne čisté riešenie pre detailne riešené záhradné a terasové kompozície. Záhon v imitácii dreva je ideálnou voľbou pre menšie výsadby, balkónové terasy, átriá alebo ako doplnkový prvok k väčším záhonom. **Kompaktný formát umožňuje jednoduché umiestnenie** aj v obmedzenom priestore, pričom **realistická kresba dreva** a jemná štruktúra povrchu zachovávajú prirodzený a esteticky príjemný vzhľad. Záhon je vyrobený zo železobetónu, z kvalitného cementu, prírodného kameniva a pigmentov Bayferrox. Materiál je mrazuvzdorný, stálofarebný a odolný voči poveternostným vplyvom, s takmer neobmedzenou životnosťou.

Charakteristika

- jedinečná imitácia dreva
- vysoká variabilita
- odolnosť voči mrazu
- výrobok odolný voči UV žiareniu
- homogénne prefarbený železo-betón
- bezúdržbový

Farebné varianty

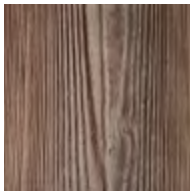

FDP - svetlo hnedá

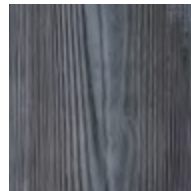

F08 - antracit



Základné parametre

Rozmer: 600 x 600 mm
Výška: 290 mm
Úžitková plocha: 0,13 m²
Hmotnosť: 96 kg
Objem: 34 L



Technický list

Základné parametre

Rozmer: 600 x 600 mm
Výška: 480 mm
Úžitková plocha: 0,13 m²
Hmotnosť: 160 kg
Objem: 59 L



Technický list

Základné parametre

Rozmer: 600 x 600 mm
Výška: 670 mm
Úžitková plocha: 0,13 m²
Hmotnosť: 224 kg
Objem: 83 L



Technický list

Vlastnosti produktu





ZÁHON L-180

Záhon v tvare L v imitácii dreva je **praktickým riešením pre rohové výsadby, terénne zlomy alebo efektívne využitie priestoru v záhrade** a pri dome. Jeho tvar umožňuje plynulé nadviazanie na spevnené plochy, múriky či chodníky a vytvára prirodzené členenie exteriéru. Realistická kresba dreva a jemná štruktúra povrchu dodávajú záhonu autentický vzhľad, ktorý harmonicky zapadne do moderných aj tradičných záhrad. Záhon je vyrobený zo železobetónu, z kvalitného cementu, prírodného kameniva a pigmentov **Bayferrox**. Vďaka tomu je mrazuvzdorný, stálofarebný, odolný voči poveternostným vplyvom a má takmer neobmedzenú životnosť.

Charakteristika

- jedinečná imitácia dreva
- vysoká variabilita
- odolnosť voči mrazu
- výrobok odolný voči UV žiareniu
- homogénne prefarbený železo-betón
- bezúdržbový

Farebné varianty

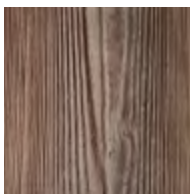

FDP - svetlo hnedá

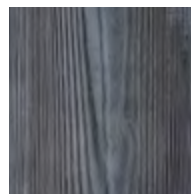

F08 - antracit



Základné parametre

Rozmer: 1800 x 1800 mm
Výška: 290 mm
Úžitková plocha: 1,63 m²
Hmotnosť: 304 kg
Objem: 390 L



Technický list

Základné parametre

Rozmer: 1800 x 1800 mm
Výška: 480 mm
Úžitková plocha: 1,63 m²
Hmotnosť: 502 kg
Objem: 700 L



Technický list

Základné parametre

Rozmer: 1800 x 1800 mm
Výška: 670 mm
Úžitková plocha: 1,63 m²
Hmotnosť: 701 kg
Objem: 1010 L



Technický list

Vlastnosti produktu





ZÁHON L-270

Záhon v tvare L je **vhodný pre okrasné aj úžitkové výsadby** a umožňuje vytvárať originálne kompozície bez kompromisov v stabilite či dizajne. Spája prirodzený vzhľad dreva s pevnosťou a trvácnosťou betónu a predstavuje dlhodobé riešenie pre náročné záhradné úpravy. Jeho tvar umožňuje plynulé nadviazanie na spevnené plochy, múriky či chodníky a vytvára prirodzené členenie exteriéru. **Realistická kresba dreva a jemná štruktúra** povrchu dodávajú záhonu autentický vzhľad, ktorý harmonicky zapadne do moderných aj tradičných záhrad. Jednotlivé dielce sú navrhnuté tak, aby do seba presne zapadali, pričom na montáž nie je potrebný žiadny spojovací materiál – **záhon sa skladá jednoducho a rýchlo**.

Charakteristika

- jedinečná imitácia dreva
- vysoká variabilita
- odolnosť voči mrazu
- výrobok odolný voči UV žiareniu
- homogénne prefarbený železo-betón
- bezúdržbový

Farebné varianty

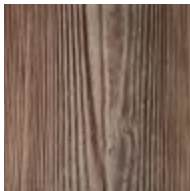

FDP - svetlo hnedá

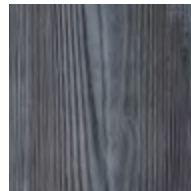

F08 - antracit



Základné parametre

Rozmer: 2700 x 2700 mm
Výška: 330 mm
Úžitková plocha: 3,7 m²
Hmotnosť: 560 kg
Objem: 1030 L



Technický list

Základné parametre

Rozmer: 2700 x 2700 mm
Výška: 560 mm
Úžitková plocha: 3,7 m²
Hmotnosť: 930 kg
Objem: 1880 L



Technický list

Základné parametre

Rozmer: 2700 x 2700 mm
Výška: 780 mm
Úžitková plocha: 3,7 m²
Hmotnosť: 1300 kg
Objem: 2700 L



Technický list

Vlastnosti produktu





ZÁHON Z-180

Záhon v tvare Z je výrazný dizajnový prvok, ktorý umožňuje vytvárať netradičné a funkčné kompozície v záhrade. Lomený tvar prirodzene člení priestor, ponúka viacero výsadbových zón a zároveň pôsobí moderne a architektonicky čisto. **Imitácia dreva s realistickou kresbou** a jemne nepravidelnými hranami dodáva záhonu prirodzený, remeselný charakter. Konštrukcia má takmer neobmedzenú životnosť, je mrazuvzdorná, stálofarebná a odolná voči vlhkosti aj poveternostným vplyvom. Záhon je vhodný na terénne úpravy, oddelenie plôch, moderné zeleninové či okrasné záhony a dizajnové riešenia v súkromných aj verejných exteriéroch. **Spája originalitu tvaru s praktickosťou a trvácnosťou betónu.**

Charakteristika

- jedinečná imitácia dreva
- vysoká variabilita
- odolnosť voči mrazu
- výrobok odolný voči UV žiareniu
- homogénne prefarbený železo-betón
- bezúdržbový

Farebné varianty

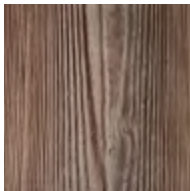

FDP - svetlo hnedá

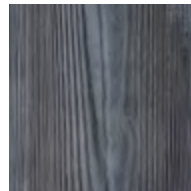

F08 - antracit



Základné parametre

Rozmer: Z 1800 x 900 mm
Výška: 290 mm
Úžitková plocha: 2,1 m²
Hmotnosť: 378 kg
Objem: 500 L



Technický list

Základné parametre

Rozmer: Z 1800 x 900 mm
Výška: 480 mm
Úžitková plocha: 2,1 m²
Hmotnosť: 628 kg
Objem: 900 L



Technický list

Základné parametre

Rozmer: Z 1800 x 900 mm
Výška: 670 mm
Úžitková plocha: 2,1 m²
Hmotnosť: 878 kg
Objem: 1300 L



Technický list

Vlastnosti produktu





ZÁHON 120X120

Záhon 120 ponúka **vyvážený pomer medzi kapacitou a kompaktným pôdorysom**. Pravidelný tvar je ideálny pre prehľadné usporiadanie výsadby a ľahko zapadne do moderných aj tradičných záhrad. Realistická imitácia dreva s výraznou kresbou a jemne nepravidelnými hranami vytvára prirodzený a nadčasový vzhľad. Záhon je vyrobený zo železobetónu, z kvalitného cementu, prírodného kameniva a pigmentov Bayferrox. **Záhon má takmer neobmedzenú životnosť**, je mrazuvzdorný, stálofarebný a odolný voči poveternostným vplyvom. Spája čistý tvar, praktickosť a **dlhodobú odolnosť betónu s prírodným vzhľadom dreva**.

Charakteristika

- jedinečná imitácia dreva
- vysoká variabilita
- odolnosť voči mrazu
- výrobok odolný voči UV žiareniu
- homogénne prefarbený železo-betón
- bezúdržbový

Farebné varianty

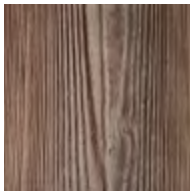

FDP - svetlo hnedá

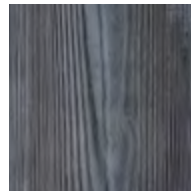

F08 - antracit



Základné parametre

Rozmer: 1200 x 1200 mm
Výška: 450 mm
Úžitková plocha: 0,92 m²
Hmotnosť: 190 kg
Objem: 415 L



Technický list

Základné parametre

Rozmer: 1200 x 1200 mm
Výška: 600 mm
Úžitková plocha: 0,92 m²
Hmotnosť: 250 kg
Objem: 553 L



Technický list

Základné parametre

Rozmer: 1200 x 1200 mm
Výška: 750 mm
Úžitková plocha: 0,92 m²
Hmotnosť: 312 kg
Objem: 645 L



Technický list

Vlastnosti produktu





KOMPOSTÉR

Betónový kompostér v imitácii dreva predstavuje **trvácne a estetické riešenie pre spracovanie bioodpadu** priamo v záhrade. Vzhľad masivných drevených dosiek s výraznou kresbou a štruktúrou prírodzene zapadá do záhradného prostredia a pôsobí harmonicky aj pri moderných realizáciách. Kompostér je vyrobený zo železobetónu, z celoprierezovo prefarbeného betónu na báze kvalitného cementu, prírodného kameniva a pigmentov Bayferrox. Vďaka tomu **je mimoriadne pevný**, mrazuvzdorný a odolný voči vlhkosti, poveternostným vplyvom aj mechanickému namáhaniu. Na rozdiel od drevených konštrukcií nepodlieha hnilobe a má takmer neobmedzenú životnosť.

Charakteristika

- jedinečná imitácia dreva
- vysoká variabilita
- odolnosť voči mrazu
- výrobok odolný voči UV žiareniu
- homogénne prefarbený železo-betón
- bezúdržbový

Farebné varianty

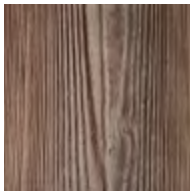

FDP - svetlo hnedá

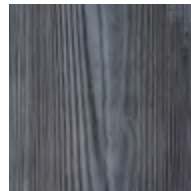

F08 - antracit



Základné parametre

Rozmer: 1200 x 1200 mm
Výška: 790 mm
Hmotnosť: 312 kg
Objem: 700 L



Technický list

Základné parametre

Rozmer: 1200 x 1200 mm
Výška: 960 mm
Hmotnosť: 370 kg
Objem: 850 L



Technický list

Základné parametre

Rozmer: 1200 x 1200 mm
Výška: 1100 mm
Hmotnosť: 440 kg
Objem: 1050 L



Technický list

Vlastnosti produktu





ZÁHON INFINITY, KRUH

Záhony Infinity a Kruh prinášajú **plynulé, organické tvary do modernej aj prírodnej záhrady**. Oblé línie pôsobia mätko a prirodzene, vďaka čomu tieto záhony elegantne vyniknú ako solitér v trávniku, pri terase alebo ako výrazný kompozičný prvok v záhradnej architektúre. Sú vyrobené zo železobetónu – celoprierezovo prefarbeného betónu z kvalitného cementu, prírodného kameniva a pigmentov Bayferrox. **Povrch v imitácii dreva dodáva teplý prírodný vzhľad**, no so všetkými výhodami betónu. Záhony sú ideálne na pestovanie okrasných rastlín, trvaliek či byliniek a umožňujú vytvárať harmonické, plynulé prechody v záhrade bez ostrých hraníc.

Charakteristika

- jedinečná imitácia dreva
- vysoká variabilita
- odolnosť voči mrazu
- výrobok odolný voči UV žiareniu
- homogénne prefarbený železo-betón
- bezúdržbový

Farebné varianty

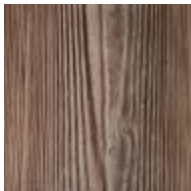

FDP - svetlo hnedá

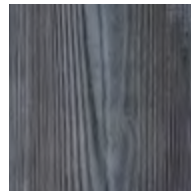

F08 - antracit



Základné parametre

Rozmer: 2800 x 1200 mm
Výška: 500 mm
Úžitková plocha: 2,3 m²
Hmotnosť: 312 kg
Objem: 1130 L



Základné parametre

Rozmer: Ø 1200 mm
Výška: 500 mm
Úžitková plocha: 0,99 m²
Hmotnosť: 156 kg
Objem: 493 L

Vlastnosti produktu





ZÁHON 195X95

Záhon EASY je praktické riešenie pre **rýchlu a čistú tvorbu vyvýšených záhonov bez zložitej montáže**. Vďaka premyslenému systému sa skladá iba zo 6 dielcov, ktoré do seba presne zapadajú – bez potreby akéhokoľvek spojovacieho materiálu. Výsledkom je pevná a stabilná konštrukcia s výškou až 580 mm, ideálna pre komfortné pestovanie zeleniny, bylín aj okrasných rastlín. Materiál z kvalitného cementu, prírodného kameniva a pigmentov **Bayferrox** zaručuje vysokú pevnosť, mrazuvzdornosť a takmer neobmedzenú životnosť. **Na rozdiel od dreva nevyžaduje údržbu a dlhodobo si zachováva tvar aj vzhľad.**

Charakteristika

- jedinečná imitácia dreva
- vysoká variabilita
- odolnosť voči mrazu
- výrobok odolný voči UV žiareniu
- homogénne prefarbený železo-betón
- bezúdržbový

Farebné varianty

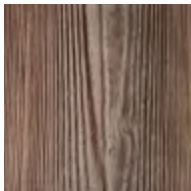

FDP - svetlo hnedá

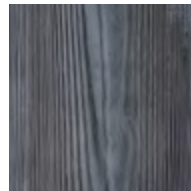

F08 - antracit



Základné parametre

Rozmer: 1950 x 950 mm

Výška: 580 mm

Úžitková plocha: 1,09 m²

Hmotnosť: 480 kg

Objem: 580 L



Technický list

Vlastnosti produktu



ZÁHON 163X163

Štvorcový **záhon ponúka veľkorysý pôdorys**, ktorý je ideálny pre výrazné výsadby aj praktické pestovanie. Vďaka vyváženým proporciám pôsobí kompaktno, no zároveň poskytuje dostatok priestoru pre trvalky, kríky, bylinky či menšie úžitkové rastliny. Záhon je vyrobený zo železobetónu, z kvalitného cementu, prírodného kameniva a pigmentov **Bayferrox**. Táto **konštrukcia zaručuje vysokú pevnosť**, mrazuvzdornosť a prakticky neobmedzenú životnosť **bez nutnosti údržby**. Záhon je vhodný ako samostatný dizajnový prvok aj ako súčasť väčších záhradných kompozícií. Spája estetiku prírodného materiálu s dlhou životnosťou a stabilitou betónu.

Charakteristika

- jedinečná imitácia dreva
- vysoká variabilita
- odolnosť voči mrazu
- výrobok odolný voči UV žiareniu
- homogénne prefarbený železo-betón
- bezúdržbový

Farebné varianty

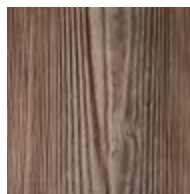

FDP - svetlo hnedá

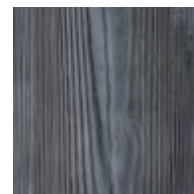

F08 - antracit



Základné parametre

Rozmer: 1630 x 1630 mm
Výška: 330 mm
Úžitková plocha: 1,77 m²
Hmotnosť: 320 kg
Objem: 530 L



Technický list



Základné parametre

Rozmer: 1630 x 1630 mm
Výška: 560 mm
Úžitková plocha: 1,77 m²
Hmotnosť: 530 kg
Objem: 940 L



Technický list



Základné parametre

Rozmer: 1630 x 1630 mm
Výška: 780 mm
Úžitková plocha: 1,77 m²
Hmotnosť: 740 kg
Objem: 1300 L



Technický list

Vlastnosti produktu





str. **100-103**

RAJ, KTORÝ SI VYTVORÍTE DOMA

RIEŠENIA NA MIERU

Riešenia na mieru podľa vašich predstáv

Keď sa nápad mení na priestor

Nie každá záhrada, terasa či svah sa dá vyriešiť katalógovým riešením. Niekedy je potrebné prispôbiť sa terénu, architektúre aj konkrétnej predstave. Práve vtedy vznikajú riešenia na mieru KRYTEX.

Plotové systémy, stĺpkové záhony, terasové steny, kaskády a ďalšie prvky navrhujeme tak, aby spolu tvorili jeden funkčný a vizuálne jednotný celok. Každý detail má svoje miesto, každý prvok nadväzuje na ďalší.

Prečo riešenia na mieru KRYTEX:

- **Železobetónové konštrukcie**
Navrhnuté pre stabilitu, pevnosť a dlhú životnosť aj v náročnom teréne.
- **Homogénne prefarbený betón**
Farba je súčasťou materiálu – prirodzený vzhľad a farebná stálosť.
- **Dizajnovovo verná imitácia dreva**
Teplý prírodný výraz bez kompromisov v odolnosti.
- **Plná kompatibilita systémov**
Ploty, záhony, steny a kaskády spolu prirodzene fungujú a nadväzujú.
- **Riešenia prispôbené na mieru**
Rozmery, výšky, členenie aj skladba podľa konkrétneho projektu.
- **Bezúdržbové riešenie**
Bez hnitia, bez náterov, bez pravidelnej údržby.
- **Slovenská výroba**
Vlastný vývoj, výroba a kontrola kvality.

DALŠIE RIEŠENIA NA MIERU

SLAHOVÁ OPORA L-BLOK (str. 66-67)

Umožňuje rýchlu a stabilnú výstavbu jednoduchých rovných tvarov, lemov a nízkych oporných konštrukcií bez potreby dodatočného debnenia.

LEGOX (str. 68-69)

Je určený na samonosné spevnenie svahov, terénne úpravy a tvorbu vyvýšených záhonov. Jednotlivé dielce sú navrhnuté tak, aby do seba presne zapadali, čo umožňuje rýchlu a stabilnú montáž.

STĹPIKOVÝ ZÁHON

Stĺpikový záhon je **flexibilné riešenie určené pre individuálne projekty** a náročnejšie terénne úpravy. Využíva masívne betónové stĺpiky v imitácii dreva, ktoré vytvárajú pevný a vizuálne jednotný systém vhodný na záhony, oporné steny aj spevnenie svahov. **Záhon je vyrábaný na mieru podľa požiadaviek zákazníka** – rozmery, výšky aj tvar riešenia prispôbujeme konkrétnemu priestoru. Konštrukcia je zo železobetónu s homogénne prefarbeným betónom, čo zaručuje vysokú pevnosť, stabilitu a prakticky neobmedzenú životnosť. Stĺpiky sa pri realizácii osádzajú do betónu, vďaka čomu je systém vhodný aj pre väčšie výškové rozdiely a dlhodobé zaťaženie.

Charakteristika

- jedinečná imitácia dreva
- vysoká variabilita
- odolnosť voči mrazu
- výrobok odolný voči UV žiareniu
- homogénne prefarbený železo-betón
- bezúdržbový

Farebné varianty

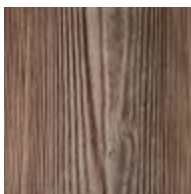

FDP - svetlo hnedá

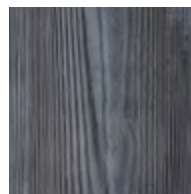

F08 - antracit

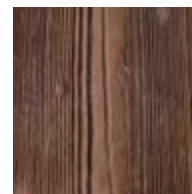

FS - tmavohnedá hnedá

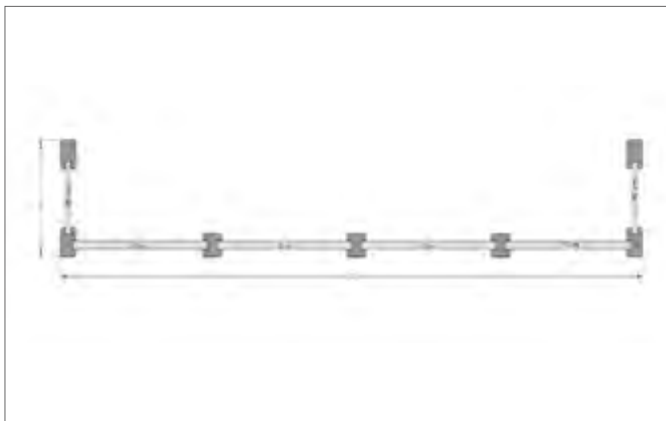

Základné parametre - výplň

Výplň I.

Rozmer: 2200 x 330 mm

Hrúbka: 50 mm

Hmotnosť: 80 kg

Výplň II.

Rozmer: 1200 x 345 mm

Hrúbka: 50 mm

Hmotnosť: 48 kg

Výplň III.

Rozmer: 900 x 345 mm

Hrúbka: 50 mm

Hmotnosť: 33 kg

Základné parametre - stĺpik

Rozmer: 140 x 170 mm

Dĺžka: podľa potreby

Prevedenie: priebežný, rohový,
ukončovací

Vlastnosti produktu





OBOJSTRANNÝ PLOT

Obojstranný plotový systém v dekore dreva ponúka estetické a funkčné riešenie oplatenia s **rovnakým vzhľadom z oboch strán**. Realistická kresba dreva a prirodzená štruktúra povrchu zabezpečujú nadčasový vzhľad, ktorý sa prirodzene začlení do záhrady, k rodinnému domu. **Systém je vyrobený zo železobetónu** s vysokou pevnosťou a dlhou životnosťou. Jednotlivé dosky sa osádzajú medzi betónové stĺpiky, ktoré je potrebné zabetónovať. Konštrukcia umožňuje realizáciu plotu s výškou až do 2 metrov, čím poskytuje dostatočné súkromie aj ochranu pozemku. Plotový systém je odolný voči poveternostným vplyvom, mrazu a UV žiareniu, nevyžaduje pravidelnú údržbu a zachováva si stabilný vzhľad po dlhé roky.

Charakteristika

- jedinečná imitácia dreva
- vysoká variabilita
- odolnosť voči mrazu
- výrobok odolný voči UV žiareniu
- homogénne prefarbený železo-betón
- bezúdržbový

Farebné varianty

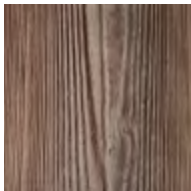

FDP - svetlo hnedá

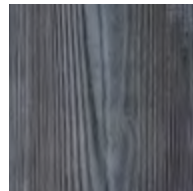

F08 - antracit

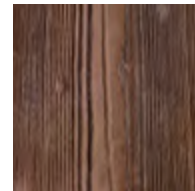

FS - tmavohnedá hnedá

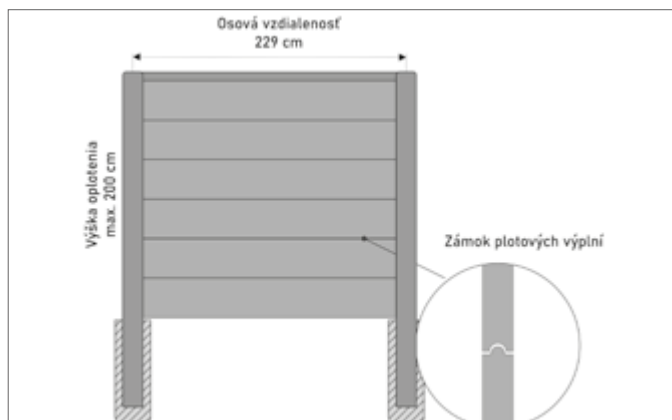

Základné parametre - výplň

Výplň I.

Rozmer: 2200 x 330 mm

Hrúbka: 50 mm

Hmotnosť: 80 kg

Základné parametre - stĺpik

Rozmer: 140 x 170 mm

Dĺžka: max. 2750 mm

Prevedenie: priebežný, rohový,
ukončovací

Hmotnosť: 120 kg

Vlastnosti produktu





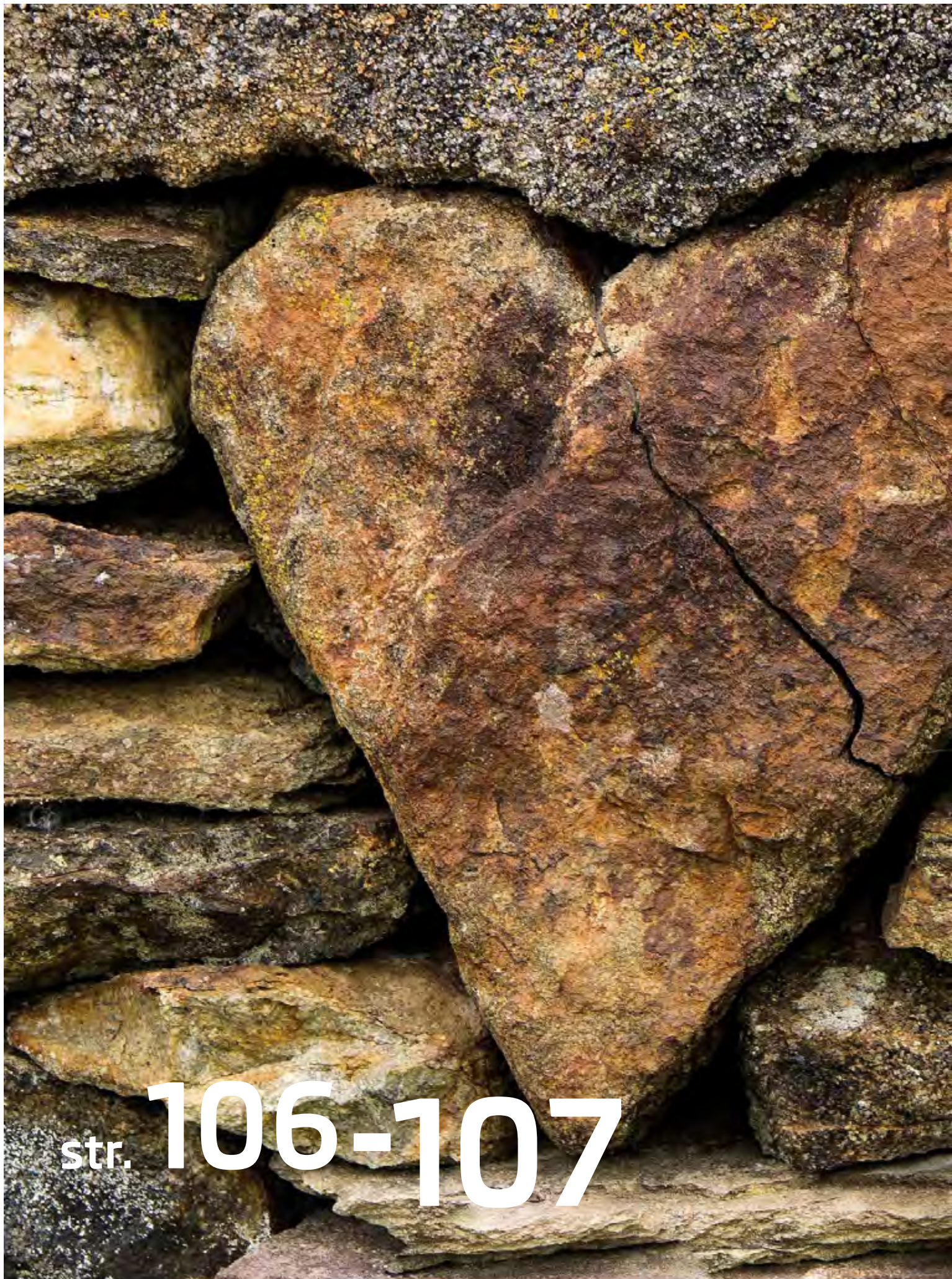

str. **106-107**



PRÍSLUŠENSTVO

VŠETKO, ČO BUDETE POTREBOVAŤ

Kompletné riešenie až do posledného kroku

Od lepenia až po finálnu úpravu

Každý kvalitný výsledok stojí na detailoch. Aj ten najlepší materiál potrebuje správne spracovanie, vhodné doplnky a overené postupy. Práve preto je súčasťou ponuky aj kompletný sortiment príslušenstva, ktorý nadväzuje na naše výrobky funkčne aj technicky.

V tejto sekcii nájdete všetko potrebné na správnu montáž, lepenie a škárovanie, ako aj impregnáciu a finálnu povrchovú úpravu. Produkty sú vybrané tak, aby boli kompatibilné s betónovými obkladmi a prvkami, podporovali ich životnosť a zachovali výsledný vzhľad.

Nejde len o doplnky. Ide o istotu, že jednotlivé kroky realizácie na seba nadväzujú a fungujú ako jeden celok. Správne lepidlá, škárovacie hmoty, impregnácie či montážne príslušenstvo zohrávajú kľúčovú úlohu v tom, ako bude riešenie vyzerat a fungovať po rokoch.

Cieľom tejto ponuky je zjednodušiť realizáciu a eliminovať zbytočné kompromisy. Aby ste mali všetko potrebné na jednom mieste – pre spoľahlivý výsledok, dlhodobú funkčnosť a pokoj pri realizácii.

Správny výsledok nevzniká náhodou. Vzniká správnou kombináciou materiálov.

LEPIACE MALTY



RKS - systémové flexibilné lepidlo s trasom (C2TE S1)

RKS je systémové flexibilné cementové lepidlo s prísadou trasu, určené na lepenie betónových tehlových obkladov KRYTEX, dlažieb a prírodného aj umelého kameňa. Je navrhnuté ako spoľahlivé riešenie pre realizácie fasád, soklov, stien a exteriérových plôch, kde je rozhodujúca presnosť a stabilita obkladu.

Lepidlo sa vyznačuje zníženým sklzom, čo umožňuje presné osadzovanie tehlových pásov bez zosúvania a uľahčuje prácu najmä pri zvislých plochách. Po vytvrdnutí je mrazuvzdorné, pevné a odolné voči poveternostným vplyvom, čím zabezpečuje dlhodobú funkčnosť a estetický vzhľad realizácie.



NKF - flexibilné biele stavebné lepidlo (C2TE S1)

NKF je flexibilné biele cementové lepidlo určené na lepenie svetlých betónových obkladov, prírodného kameňa, mramoru a keramických obkladov, kde je dôležitá farebná stálosť a čistý výsledný vzhľad.

Vďaka zníženému sklzu umožňuje presnú a kontrolovanú montáž aj pri náročnejších detailoch. Lepidlo je vhodné na vnútorné aj vonkajšie použitie, vrátane plôch s podlahovým vykurovaním. Po vytvrdnutí je mrazuvzdorné a vysoko odolné, čím spoľahlivo dopĺňa kvalitné obkladové riešenia z portfólia KRYTEX.



ŠKÁROVACIE MALTY



FM - škárovacia malta s trasom - ručné škárovanie

FM je kvalitná škárovacia malta s prísadou trasu určená na ručné škárovanie betónových tehlových obkladov KRYTEX, tehlových pásov a pohľadového muriva z betónu alebo kameňa. Je navrhnutá tak, aby vizuálne aj technicky dopĺňala charakter obkladov a zvýraznila ich prirodzený reliéf.

Malta má výbornú spracovateľnosť, umožňuje presné tvarovanie škár a po vytvrdnutí je odolná voči dažďu, mrazu a poveternostným vplyvom. Je vhodná na vnútorné aj vonkajšie použitie a zabezpečuje dlhodobú stabilitu a jednotný vzhľad fasády. K dispozícii je 7 farebných odtieňov, ktoré umožňujú prispôsobiť výsledný efekt konkrétnemu typu obkladu.



FM-X - škárovacia malta s trasom - strojové škárovanie

FM-X je škárovacia malta s prísadou trasu určená na strojové škárovanie betónových tehlových obkladov KRYTEX, tehlových pásov a pohľadového muriva všetkých typov. Je ideálna pre väčšie plochy a realizácie, kde je požadovaná rýchlosť, rovnomernosť a konzistentný výsledok.

Malta je optimalizovaná pre aplikáciu pomocou škárovacieho vreca alebo strojového šnekového aplikátora, pričom zabezpečuje rovnomerné vyplnenie škár bez zbytočného znečistenia líca obkladu. Po vytvrdnutí je mrazuvzdorná, odolná voči dažďu a mechanickému namáhaniu. Vyrába sa až v 14 farebných odtieňoch.

HYDROFÓBNE IMPREGNÁCIE



RUCOTEC B-NF 50 - impregnácia s efektom zvýraznenia farby

RUCOTEC B-NF 50 je siloxánová impregnácia určená na ochranu a zvýraznenie betónových obkladov, tehlových pásov a záhradných prvkov KRYTEX, ako aj prírodného a umelého kameňa. Po aplikácii vytvára účinnú **vodoodpudivú a olejooodpudivú ochranu**, ktorá chráni povrch pred vlhkosťou, znečistením a uľahčuje jeho údržbu.

Impregnácia je odporúčaná najmä pre všetky produkty KRYTEX v imitácii dreva, kde zvýrazňuje štruktúru povrchu a predlžuje životnosť exteriérových realizácií.



RUCOTEC B-FW6 - hydrofóbná impregnácia bez viditeľného filmu

RUCOTEC B-FW6 je hydrofóbná impregnácia určená na ochranu betónových a kamenných obkladov KRYTEX, tehlových pásov a ďalších savých minerálnych povrchov. Vytvára neviditeľnú ochrannú bariéru, ktorá účinne zabraňuje **penikaniu vody, vlhkosti, olejov a nečistôt** do štruktúry materiálu, čím výrazne predlžuje jeho životnosť.

RUCOTEC B-FW6 je vhodná na vnútorné aj vonkajšie použitie na betón, tehly, travertín, žulu, pieskovec a ďalšie savé materiály.

PRAKTICKÉ RADY A ODPORÚČANIA

Prosíme, venujte pozornosť nasledujúcim riadkom. Ich cieľom je stručné oboznámenie s charakteristickými vlastnosťami betónových výrobkov a so spôsobom ich správania sa v reálnych podmienkach použitia. Uvedené informácie môžu pomôcť predísť počiatočným nedorozumeniam a „neprijemným“ prekvapeniam, ktoré sa môžu objaviť po realizácii, najmä v exteriéri.

Výrobky KRYTEX – betónové obklady, záhradný program, vyvýšené záhony aj riešenia na mieru – sú navrhnuté ako trvácne prvky architektúry a záhrady. Betón je však prírodný materiál, ktorý reaguje na prostredie, vodu, podklad a spôsob realizácie. Preto je dôležité vnímať jednotlivé výrobky nie izolovane, ale ako súčasť jedného funkčného celku.

VÁPENNÉ (SOLNÉ) VÝKVETY

Na povrchu betónových výrobkov sa môže po realizácii objaviť jemný biely povlak alebo mapy, tzv. vápenné (solné) výkvetvy. Ide o jeden z najčastejších javov, s ktorými sa zákazníci stretávajú, a zároveň o prirodzený sprievodný prejav zrenia betónu.

Výkvetvy vznikajú pri transporte vlhkosti cez materiál, keď voda rozpúšťa niektoré zložky betónu a po odparení zanecháva na povrchu viditeľné stopy. Nejde o výrobnú vadu ani o zníženie pevnosti či funkčnosti výrobku. Vo väčšine prípadov dochádza pôsobením poveternostných vplyvov k ich postupnému ústupu a optickému zjednoteniu povrchu.

Riziko vzniku výkvetov znižuje najmä:

- správne založenie a odvodnenie,
- zabránenie dlhodobému kontaktu výrobkov so stojacou vodou,
- funkčné škáry a premyslené ukončenia konštrukcií.



V praxi sa často ukazuje, že najmä jarné zrážky a opakované premokanie povrchu v kombinácii s vysychaním prispievajú k prirodzenému zmytiu výkvetov.

ODLIŠNOSTI FAREBNÉHO ODTIEŇA

Naše výrobky sú vyrábané z homogénne prefarbeného betónu. Napriek tomu môžu vznikáť drobné odchýlky farebného odtieňa medzi jednotlivými šaržami. Tieto rozdiely sú dané prirodzenou variabilitou vstupných surovín a technologickým procesom výroby.

Pri realizácii väčších plôch obkladov je potrebné odoberať obklady z viacerých paliet a balení súčasne. Predídte sa tak vzniku farebných zhlukov a výsledná plocha bude pôsobiť prírodzenejším a vyváženejším dojmom.

Je potrebné počítať aj s tým, že betónový povrch sa v priebehu času mení vplyvom zrenia, používania a poveternostných podmienok – podobne ako drevo či prírodný kameň.

ODRENINY A POVRCHOVÉ POŠKODENIA

Pri preprave, skladovaní alebo manipulácii môže dôjsť k drobným povrchovým odreninám. Tento jav sa môže objaviť najmä pri prvkoch určených do exteriéru. Nejde však o poškodenie, ktoré by ovplyvňovalo dlhodobú funkčnosť alebo životnosť výrobkov.

V priebehu používania a pôsobením poveternostných vplyvov dochádza k postupnému optickému zjednoteniu povrchu a ústupu drobných odrenín.

HRANY A ROHY BETÓNOVÝCH PRVKOV

Aby sa predišlo mechanickému poškodeniu hrán a rohov betónových výrobkov (najmä pri záhonoch, schodoch a plošných prvkoch), je nevyhnutné dodržať správny spôsob realizácie.

Zásadné je:

- kvalitné a stabilné založenie podkladu,
- dodržanie odporúčaných škár medzi jednotlivými prvkami,
- použitie vhodného škárovacieho alebo výplňového materiálu.

Škára nie je chybou, ale funkčným prvkom. Umožňuje prenos síl, odvádzanie vody a znižuje vnútorné pnutie v konštrukcii. Kladenie prvkov „na doraz“ zvyšuje riziko mechanického poškodenia hrán vplyvom trenia a zaťaženia.

ŽELEZITÉ ŠKVRNY

Vzhľadom na prírodný pôvod základných surovín sa môžu na betónových výrobkoch ojedinеле vyskytnúť lokálne železité škvrny. Ich zdrojom sú reaktívne železité zlúčeniny obsiahnuté v kamenive, ktoré reagujú so vzdušnou vlhkosťou. Nejde o výrobnú vadu.

VÝROBKY SO ZÁMERNE NEPRAVIDELNÝM POVRCHOM

Niektoré výrobky sú navrhnuté tak, aby mali nepravidelný alebo „prírodný“ charakter povrchu. Každý kus je originál a drobné rozdiely v štruktúre, opracovaní či hranách sú súčasťou dizajnu, nie nedostatkom. Nie je možné ani žiaduce dosiahnuť úplnú uniformitu týchto výrobkov.

PREPRAVA A DOČASNÉ SKLADOVANIE

Betónové výrobky odporúčame prepravovať a skladovať v neporušenom originálnom balení. Pri dlhšom dočasnom skladovaní je potrebné zabezpečiť ochranu pred vlhkosťou a znečistením a zároveň dbať na stabilné uloženie výrobkov, aby nedošlo k ich mechanickému poškodeniu. Výrobky balené v kartónových obaloch musia byť skladované v suchom prostredí. Stohovanie paliet je zakázané z dôvodu rizika poškodenia produktu.

ČISTENIE A ÚDRŽBA POVRCHOV

Betónové výrobky v exteriéri sú prirodzene vystavené pôsobeniu vlhkosti, UV žiareniu a nečistotám z okolitého prostredia. Prach, peľ, blato, riasy či usadeniny z daždovej vody patria k bežným javom, ktoré vznikajú počas používania. Vo väčšine prípadov nejde o chybu materiálu, ale o prirodzený dôsledok prostredia a prevádzky.

Základom správnej údržby je voda a mäkká kefa. V prípade potreby je možné použiť čistiaci prostriedok, vždy však pH-neutrálny. Odporúčame vyhýbať sa silným kyselinám, chlórovým prípravkom a agresívnym „odstraňovačom“ nečistôt, ktoré môžu povrch zbytočne narušiť alebo zmeniť jeho vzhľad.

Osobitnú pozornosť je potrebné venovať tlakovému čisteniu. Vysokotlakový čistič je možné použiť, avšak len pri primeranom tlaku, z väčšieho odstupe a so širším rozptylom lúča. Príliš silný alebo sústredený prúd vody môže poškodiť povrch, narušiť škály a vytvoriť miesta, ktoré sa budú v budúcnosti znečisťovať rýchlejšie. Lúč by nemal dlhodobo pôsobiť na jednom bode.

IMPREGNÁCIA POVRCHU

V prípade zvýšených nárokov na ochranu povrchu a jednoduchšiu údržbu je možné betónové výrobky KRYTEX ošetriť vhodnou impregnáciou (viac na strane 107). Impregnácia znižuje nasiakavosť a obmedzuje prenikanie nečistôt do povrchu. Ide o povrchovú úpravu, ktorej účinok sa vplyvom používania a poveternostných podmienok časom znižuje a je potrebné ju obnovovať.

ZÁVEREČNÉ ODPORÚČANIE

Fotografie v tomto katalógu slúžia ako ilustračné príklady a majú informatívny charakter. Vzhľadom na povahu betónu ako prírodného materiálu, technologický proces výroby a rozdielne podmienky použitia sa môže skutočný vzhľad výrobkov líšiť v odtieni, štruktúre povrchu, kresbe materiálu alebo v detailoch opracovania. Zmeny vzhľadu môžu vzniknúť aj vplyvom zrenia betónu, spôsobu realizácie, poveternostných podmienok a následného používania. Tieto prirodzené prejavy nie sú chybou výrobku, ale jeho vlastnosťou.

Pre správny výber odporúčame oboznámiť sa s výrobkami osobne – prostredníctvom vzoriek, realizácií alebo návštevou autorizovaných predajcov KRYTEX či showroomu v Martine. Osobný kontakt s materiálom umožní lepšie vnímať jeho charakter, povrch a farebnosť v reálnom prostredí.





Sieť predajcov

KONTAKT

Krytex - stavebné centrum, s.r.o.
Československej armády 9203
036 01 Martin
Slovenská republika

E-mail: info@krytex.sk
Tel.: +421 43 428 5194
Web: www.krytex.sk



PREDAJCA